

#Т36

СКД. Разбор практических задач

Программист 1С: с нуля до профи



Что разберем сегодня?

- Как вывести в отчет **дополнительную информацию** (заголовок, подвал и др.)
- Как вывести **изображения товаров**
- Как результат отчета **отправить на Email**
- Как добавить **новый отчет в типовую конфигурацию** (шаблон внешнего отчета)

Вывод доп. информации в отчет

Задача № 1.

Отчет «Прайс-лист»

Нужно создать отчет «Прайс-лист». В шапке отчета нужно дату формирования, логотип организации и реквизиты.

← → ☆ Прайс-лист

Сформировать | Выбрать вариант... | Настройки... | 🖨️ | 📄 | 📧

На дату: Начало этого дня | Вид цен: Оптовая

ПРАЙС-ЛИСТ |  **IRONSKILLS** | ООО «Рога и Копыта»
18.01.2022 | <https://ironskills.by/> | Юр.адрес: РБ, г. Минск, ул. Казинца, 11А, оф. А-508
Почтовый адрес: РБ, г. Минск, ул. Казинца, 11А, оф. А-508
УНП 691616617. Р/с ВУ32ММВН30120673500109330000
ОАО «АльфаБанк», г. Минск, БИК ММВНВУ22

Вид номенклатуры	Номенклатура	Артикул	Цена
Духовки	Духовка Comfee Cbo300Gb	Cbo300Gb	12 220,00
	Духовка Hansa Bоеi68431	68431	9 500,00
Мобильные телефоны	Смартфон Apple iPhone 11 64GB (черный)	IPH-11	61 000,00
	Смартфон HONOR 10X Lite DNN-LX9	A-101	47 000,00
Умные часы	Умные часы Huawei Band 6 (графитовый черный)	НВ-6	15 000,00
Холодильники	Холодильник Hansa Bk315.3	Bk315.3	25 000,00
	Холодильник Lex Rbi 275.21 Df	275.21 Df	35 000,00

Вывод дополнительной информации в отчет

Варианты решения:

- Стандартные макеты
- Программное формирование

Вывод изображений в отчет

Задача № 2.

Вывод изображений товаров в отчет «Прайс-лист»

В отчет «Прайс-лист» нужно выводить картинки товаров.

← → ☆ Прайс-лист

Сформировать | Выбрать вариант... | Настройки... |

На дату: Начало этого дня | Вид цен: Оптовая

ПРАЙС-ЛИСТ		IRONSKILLS		ООО «Рога и Копыта» Юр. адрес: РБ, г. Минск, ул. Казинца, 11А, оф. А-508 Почтовый адрес: РБ, г. Минск, ул. Казинца, 11А, оф. А-508 УНП 691616617. Р/с ВУ32ММВН30120673500109330000 ОАО «АльфаБанк», г. Минск, БИК ММВНВУ22	
18.01.2022		https://ironskills.by/			
Вид номенклатуры					
Номенклатура	Артикул	Цена	Картинка		
Духовки					
Духовка Comfee Cbo300Gb	Cbo300Gb	12 220,00			
Духовка Hansa Bоеi68431	68431	9 500,00			
Мобильные телефоны					
Смартфон Apple iPhone 11 64GB (черный)	IPH-11	61 000,00			
Смартфон HONOR 10X Lite DNN-LX9	A-101	47 000,00			

Вывод изображений товаров в отчет «Прайс-лист»

Варианты решения:

- Стандартные возможности платформы
 - начиная с версии 8.3.14
- Программное формирование с обходом всех ячеек табличного документа результата и размещением рисунков в ячейках

Отправка отчета на Email



Задача № 3.

Отправка отчета на Email

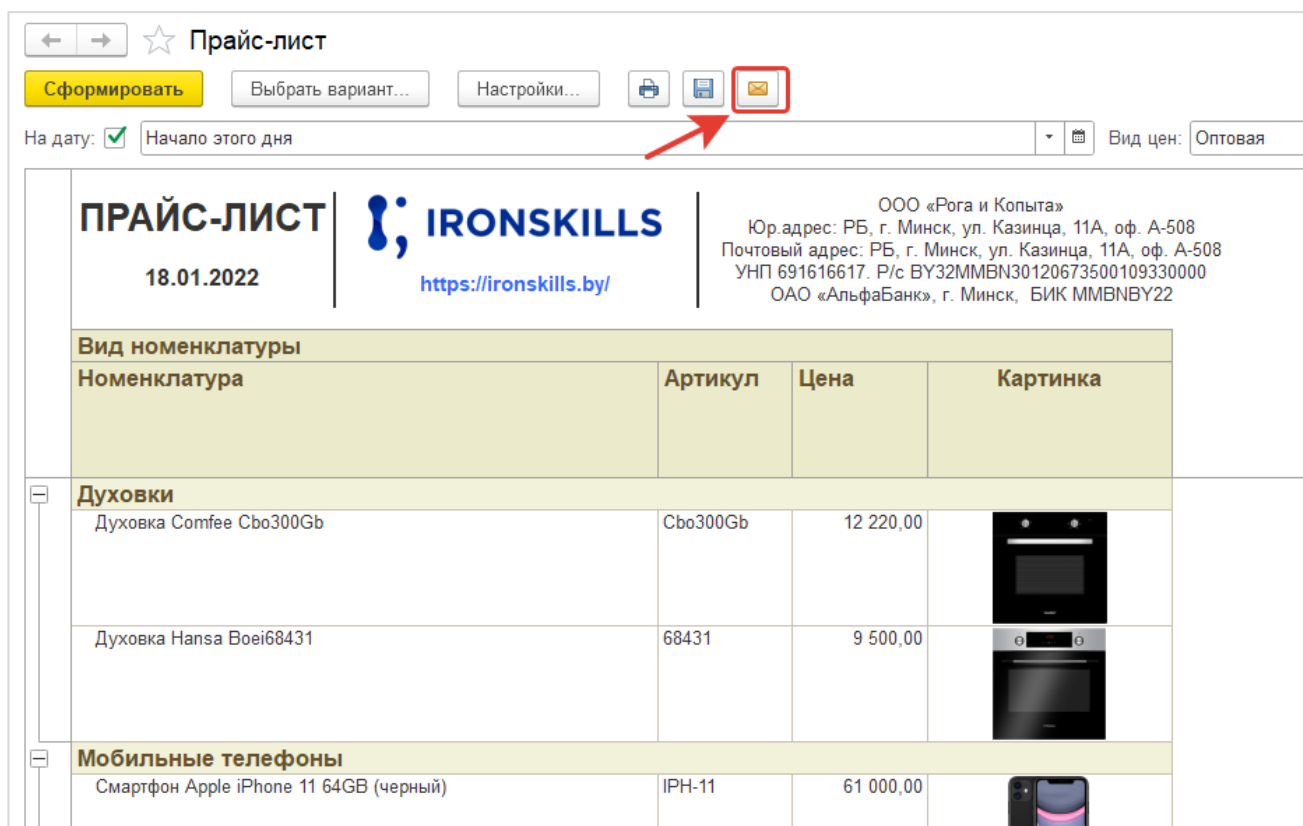
В общую форму отчета добавить возможность отправки отчета на указанный пользователем email.





Прайс-лист

Сформировать | Выбрать вариант... | Настройки... |   

На дату: Начало этого дня | Вид цен: Оптовая

ПРАЙС-ЛИСТ |  | ООО «Рога и Копыта»
18.01.2022 | <https://ironskills.by/> | Юр. адрес: РБ, г. Минск, ул. Казинца, 11А, оф. А-508
Почтовый адрес: РБ, г. Минск, ул. Казинца, 11А, оф. А-508
УНП 691616617. Р/с ВУ32ММВН30120673500109330000
ОАО «АльфаБанк», г. Минск, БИК ММВНВУ22

Вид номенклатуры			
Номенклатура	Артикул	Цена	Картинка
Духовки			
Духовка Comfee Cbo300Gb	Cbo300Gb	12 220,00	
Духовка Hansa Bоеi68431	68431	9 500,00	
Мобильные телефоны			
Смартфон Apple iPhone 11 64GB (черный)	IPH-11	61 000,00	

Работа с почтой. Почтовый сервер

Почтовый сервер — сервер, расположенный в Интернете или интрасети, принимающий или передающий сообщения электронной **почты** по протоколам SMTP, POP, IMAP.

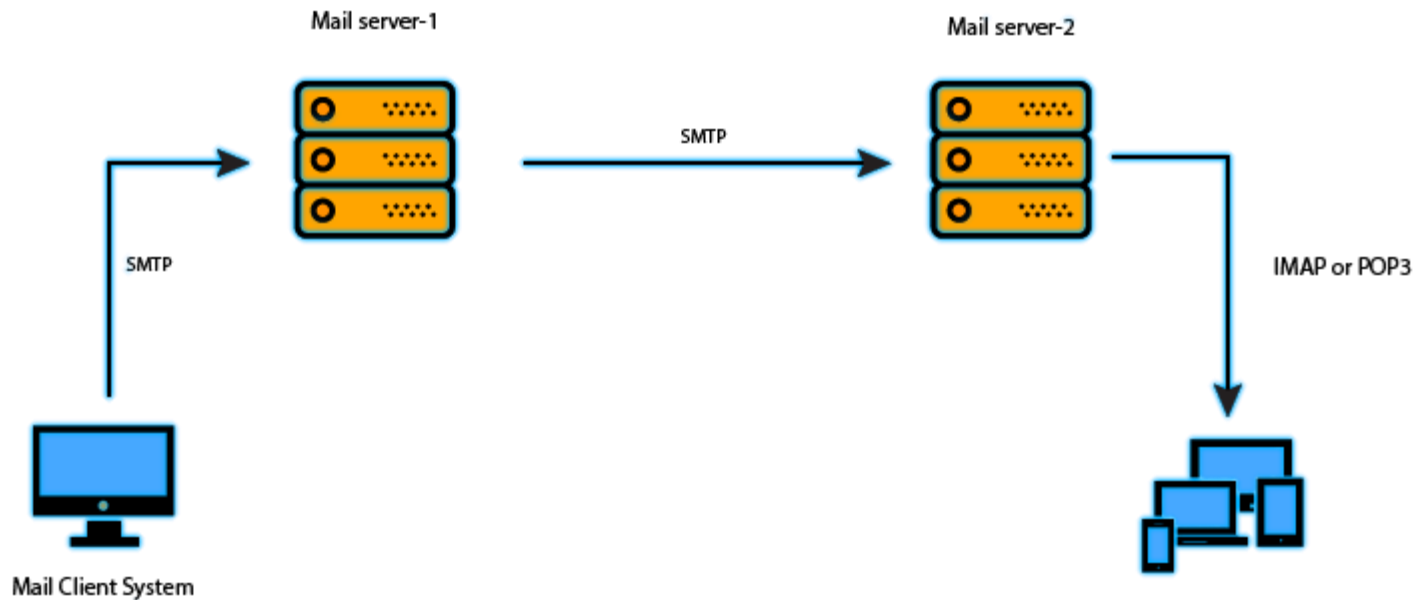

Почтовый сервер. Протоколы. SMTP

SMTP (Simple Mail Transfer Protocol) — используется для связи с удаленным сервером и последующей **отправке** сообщений с локального клиента на удаленный сервер, и в конечном итоге на сервер получателя сообщений

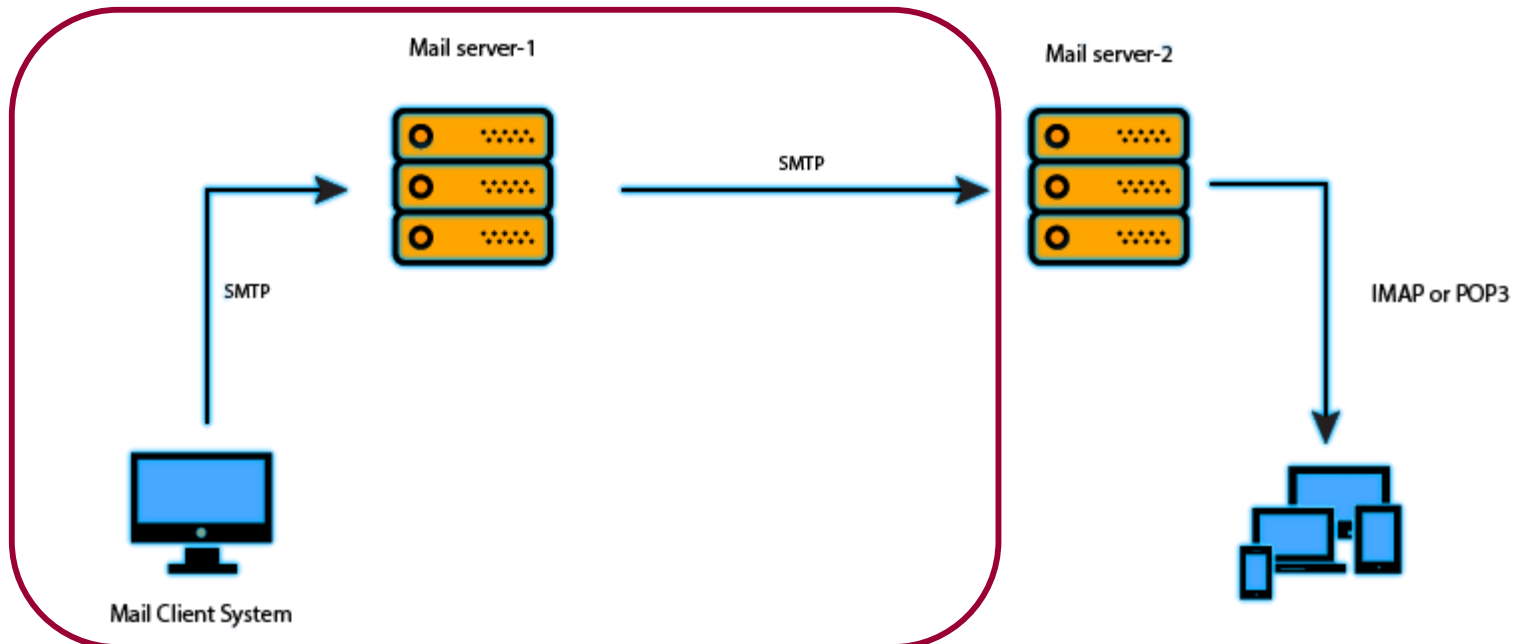

Почтовый сервер. Протоколы. POP3

POP3 (Post Office Protocol Version 3) — используется для связи с удаленным сервером электронной почты и **загрузки** сообщений на локальный почтовый клиент

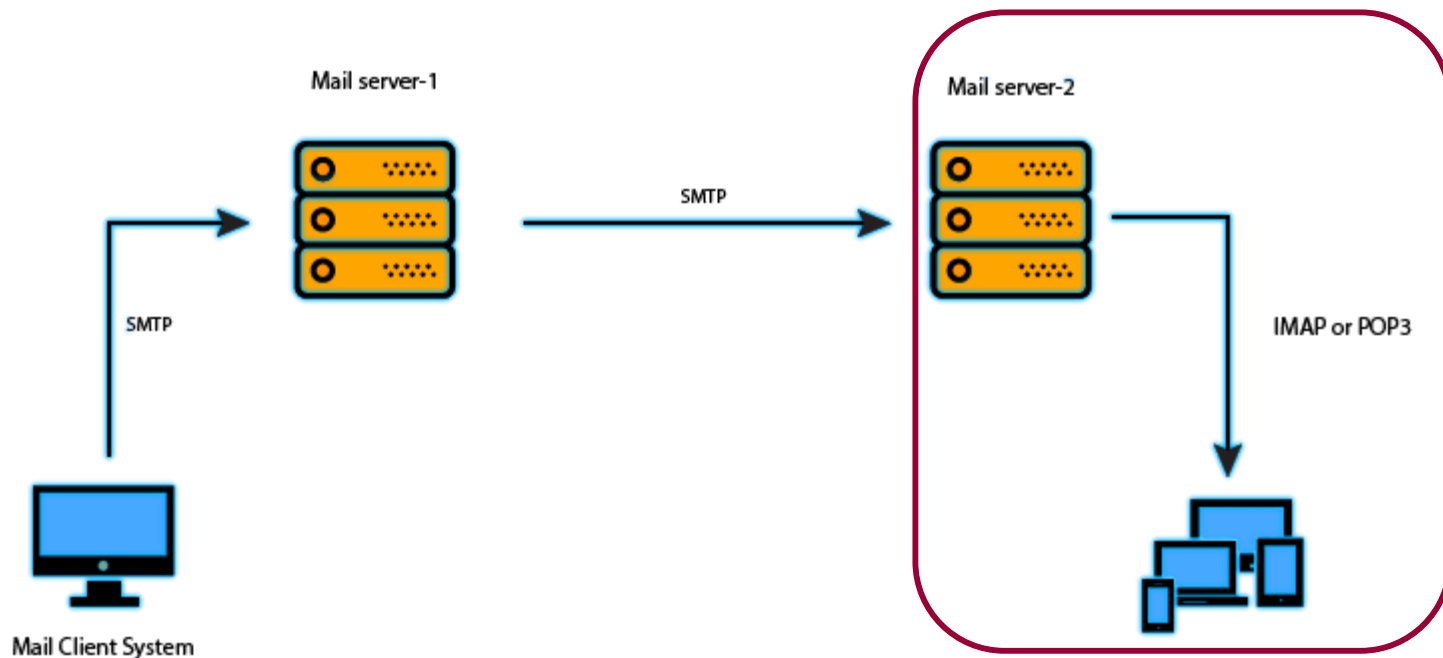

Почтовый сервер. Протоколы. IMAP

IMAP (Internet Message Access Protocol) — используется для связи с удаленным сервером электронной почты и **загрузки** сообщений на локальный почтовый клиент. Отличие от POP3 - загружаются только лишь заголовки электронных сообщений, сам текст письма остается на сервере

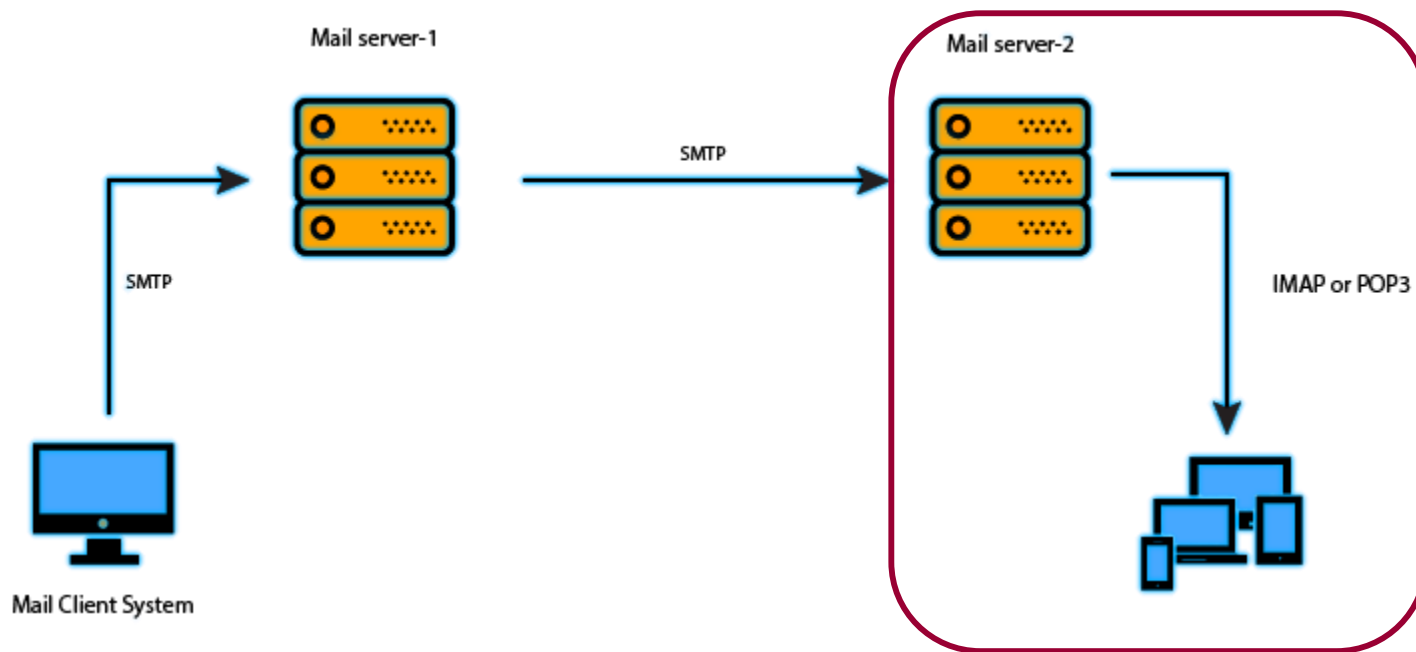

Отчет для типовой конфигурации

Библиотека стандартных подсистем

Учебные видео

1С:БСП

БИБЛИОТЕКА СТАНДАРТНЫХ ПОДСИСТЕМ



by **IRONSKILLS**



Перейти на канал

YouTube

БСП. Дополнительные отчеты и обработки

- Типовые конфигурации содержат в основе БСП
- В БСП есть стандартная подсистема «Дополнительные отчеты и обработки»
- Есть возможность подключить в базе внешний отчет или внешнюю обработку через специальный справочник

БСП. Дополнительные отчеты и обработки

The screenshot shows the 1C:Enterprise web interface. The browser address bar displays the URL: 3.4.11.88 Демонстрационная база / Управление торговлей для ... (1С:Предприятие). The user is identified as Федоров Борис Михайлович. The left sidebar contains a navigation menu with the following items: Главная страница, Главное, Планирование, CRM и маркетинг, Продажи, Закупки, Склад и доставка, Казначейство, and Финансовый результат и контроллинг. The 'НСИ и администрирование' item is highlighted with a red box. A red arrow points from this item to the 'Администрирование' section in the main content area. This section includes: Обслуживание, Общие настройки, Интерфейс, Настройки пользователей и прав, Интернет-поддержка и сервисы, Органайзер, Настройки работы с файлами, Печатные формы, отчеты и обработки (highlighted with a red box), РМК и оборудование, and 1С:Номенклатура. Other sections visible include 'Классификаторы номенклатуры', 'Партнеры', 'Организации', 'Структура предприятия', 'Склады и магазины', 'Банковские счета', 'Кассы предприятия', 'Кассы ККМ', 'Проекты', 'Графики работы', 'Лица с правом подписи', 'Физические лица', 'Закупки', 'Склад и доставка', 'Казначейство и взаиморасчеты', 'Финансовый результат и контроллинг', 'ВЭД', 'Настройка интеграции' (with sub-items: 1С:Документооборот, Синхронизация данных, Обмен с сайтом, Обмен электронными документами (1С:ДиректБанк)), 'См. также' (with sub-items: Валюты, Банки, Страны мира, Производственные календари), and a search bar labeled 'Поиск (Ctrl+F)'.

БСП. Дополнительные отчеты и обработки

← → **Печатные формы, отчеты и обработки**

Настройка печатных форм, вариантов отчетов, рассылок отчетов, дополнительных отчетов и обработок.

<p>Макеты печатных форм</p> <p>Настройка макетов печатных форм документов.</p>	<p>Подменю "Печать"</p> <p>Настройка видимости команд печати в формах.</p>
<p>Отчеты</p> <p>Администрирование списка всех вариантов отчетов, назначение ответственных и настройка видимости.</p>	<p>Рассылки отчетов</p> <p>Настройка списка рассылок отчетов, отправка по требованию или автоматически по расписанию.</p>
<p>Универсальный отчет</p> <p>Просмотр произвольных справочников, документов, регистров и т.д.</p>	<p>Настройка колонтитулов</p> <p>Установка номеров страниц, даты и других полей в колонтитулах отчетов при печати.</p>
<p>Расширения</p> <p>Установка расширений: разделов, отчетов и обработок в дополнение к предусмотренным в программе.</p>	<p>Внешние компоненты</p> <p>Подключение внешних компонент сторонних поставщиков к программе.</p>
<p><input checked="" type="checkbox"/> Дополнительные отчеты и обработки</p> <p>Использование внешних печатных форм, отчетов и обработок в дополнение к предусмотренным в программе.</p>	<p>Дополнительные отчеты и обработки</p> <p>Подключение внешних печатных форм, отчетов и обработок в дополнение к предусмотренным в программе.</p>

БСП. Дополнительные отчеты и обработки

← → ☆ **Дополнительные отчеты и обработки** 🔗 ⋮ ×

Вид: × Публикация: ×

Наименование	Публикация	Версия
[-] Дополнительные скидки		
[-] Выгрузка накладных VXML	Используется	1.0
[-] За ассортимент	Используется	1.0
[-] Загрузка курсов валют РФ	Используется	1.0
[-] Заполнить из файла XML	Используется	1.0
[-] Печатная форма договор поставки	Используется	1.0
[-] Процент за способ доставки	Используется	1.0
[-] Чек ККМНа основании заказа клиента	Используется	1.0
[-] Загрузка прайс-листа	Используется	1.0

Задача № 4.

Создание отчета «Прайс-лист» для типовой конфигурации

Нужно создать отчет «Прайс-лист» для типовой конфигурации 1С:Управление торговлей для Беларуси.

← → ☆ Прайс-лист

Сформировать | Выбрать вариант... | Настройки... |

На дату: Начало этого дня | Вид цен: Оптовая

ПРАЙС-ЛИСТ | | ООО «Рога и Копыта»
18.01.2022 | <https://ironskills.by/> | Юр.адрес: РБ, г. Минск, ул. Казинца, 11А, оф. А-508
Почтовый адрес: РБ, г. Минск, ул. Казинца, 11А, оф. А-508
УНП 691616617. Р/с ВУ32ММВН30120673500109330000
ОАО «АльфаБанк», г. Минск, БИК ММВНВУ22

Вид номенклатуры	Артикул	Цена	Картинка
Духовки			
Духовка Comfee Cbo300Gb	Cbo300Gb	12 220,00	
Духовка Hansa Bоеi68431	68431	9 500,00	
Мобильные телефоны			
Смартфон Apple iPhone 11 64GB (черный)	IPH-11	61 000,00	
Смартфон HONOR 10X Lite DNN-LX9	A-101	47 000,00	

Конец 36-го занятия

Подписывайтесь на нас в социальных сетях 😊



<https://www.youtube.com/channel/UC124tAuP11GlaGpK3YGHzw>



<https://www.facebook.com/ironskillsby/>



https://www.instagram.com/ironskills_/