

#T53

КУПЛЕНО НА  
SKLADCHIK.COM

# Доработка типовых конфигураций. Механизм расширений

Программист 1С: с нуля до профи



# Из этой лекции вы узнаете

- Для чего используется механизм расширений
- Что такое **расширение**
- Как **создать новое расширение**
- **Основы работы** с расширением
- Как **дорабатывать формы**, используя расширения
- Как **изменять структуру данных** конфигурации с помощью расширений (добавлять новые объекты конфигурации или изменять существующие)
- Как вносить **изменения в программные модули**, с помощью расширений

# Механизм расширений

## Общие сведения

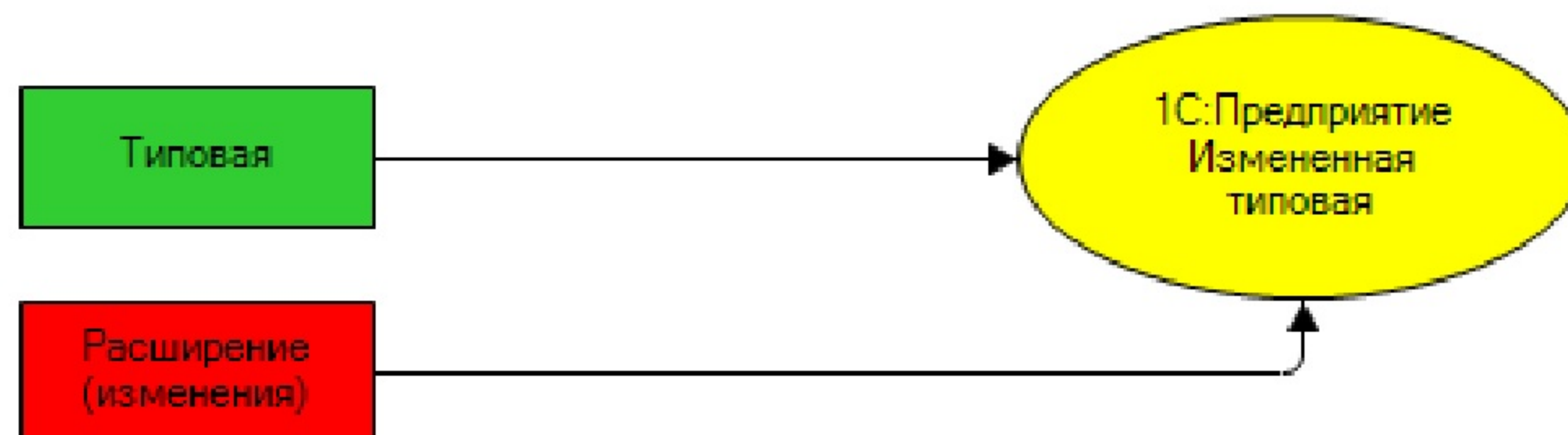

# Механизм расширений

- **Механизм расширения конфигурации** – это специальный механизм, предназначенный для доработки расширяемой (основной) конфигурации без изменения этой конфигурации (в том числе без снятия с поддержки).

Механизм доступен, начиная с версии платформы  
8.3.6.1977

# Механизм расширений

- **Сценарии использования**
  - Доработка конфигурации под конкретного заказчика
  - Добавление нового функционала в конфигурацию, работающую в модели сервиса

# Механизм расширений. Сценарии использования



Доработки для  
ООО «АБВ»



**1С:ERP**

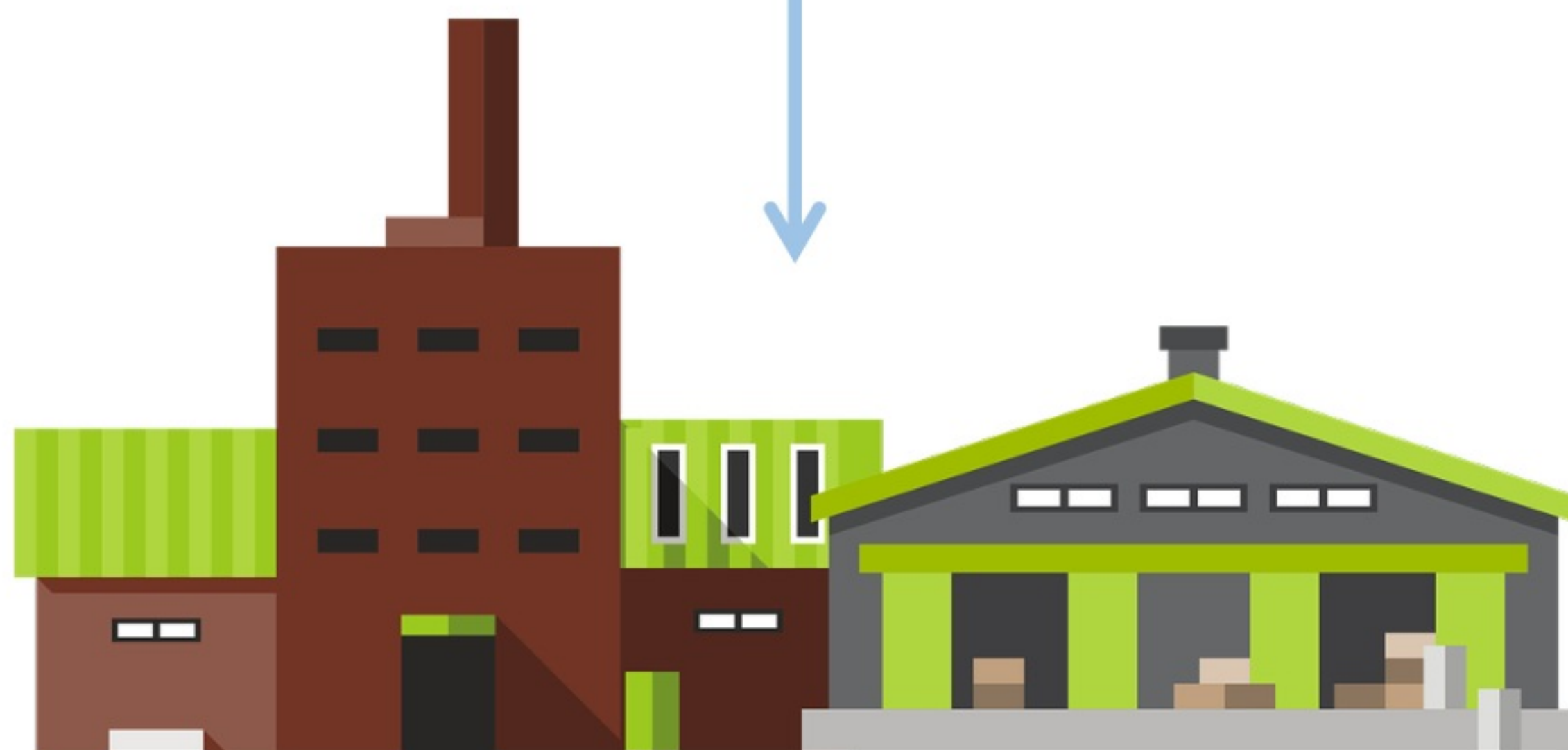

ООО «АБВ»

# Механизм расширений. Сценарии использования



# Что такое расширение?

**Расширение конфигурации** – это конфигурация, в которой происходит выполнение доработок.

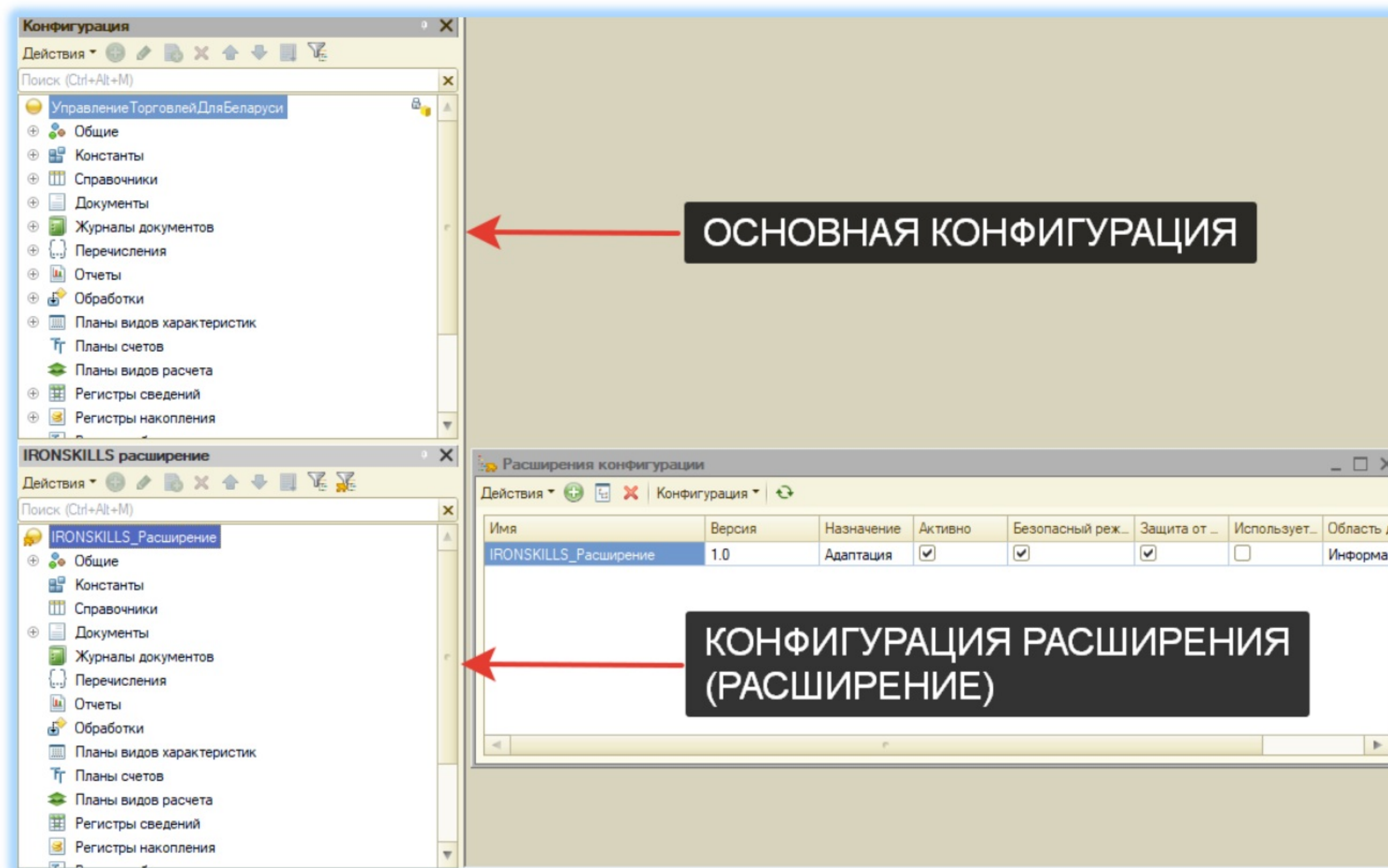

**ОСНОВНАЯ КОНФИГУРАЦИЯ**

**КОНФИГУРАЦИЯ РАСШИРЕНИЯ  
(РАСШИРЕНИЕ)**

# Механизм расширений

- К одной конфигурации **можно подключать несколько расширений**
- Платформа автоматически, в режиме 1С:Предприятие, объединяет расширение с типовой конфигурацией.
- У механизма расширений **есть ограничения**

# Основы работы с расширением

# Управление расширениями

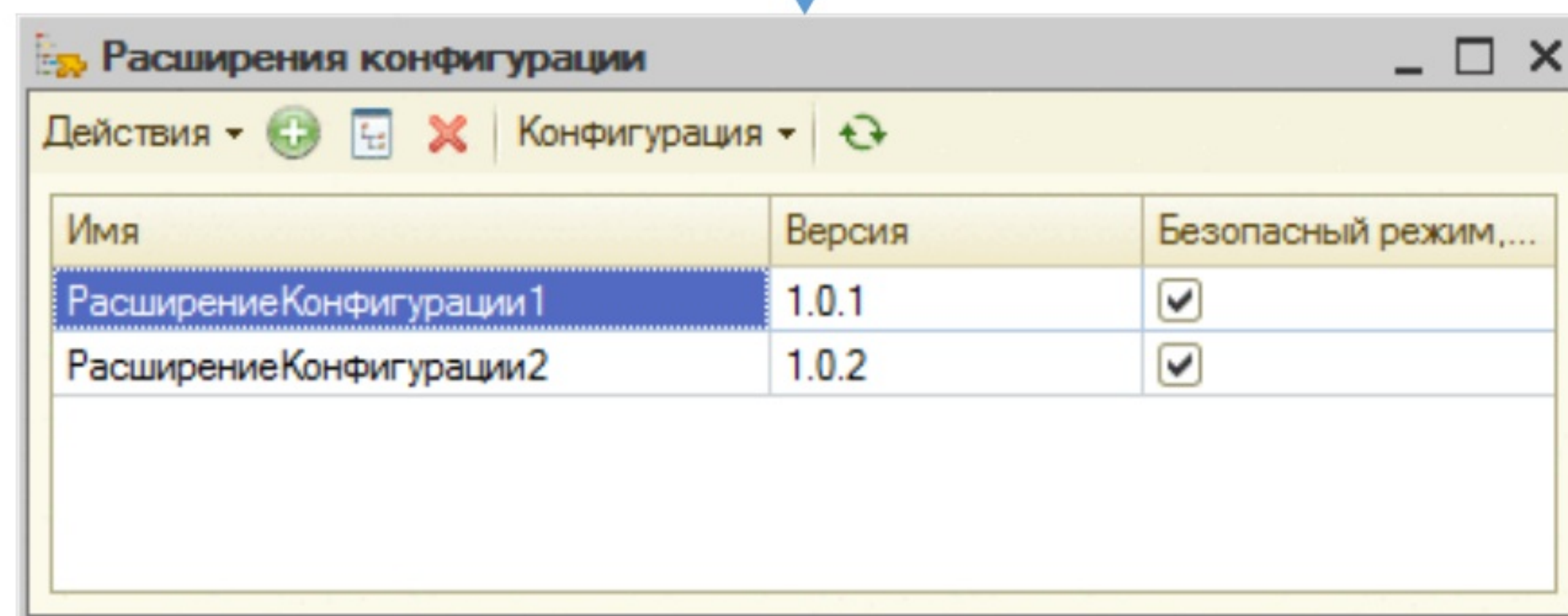
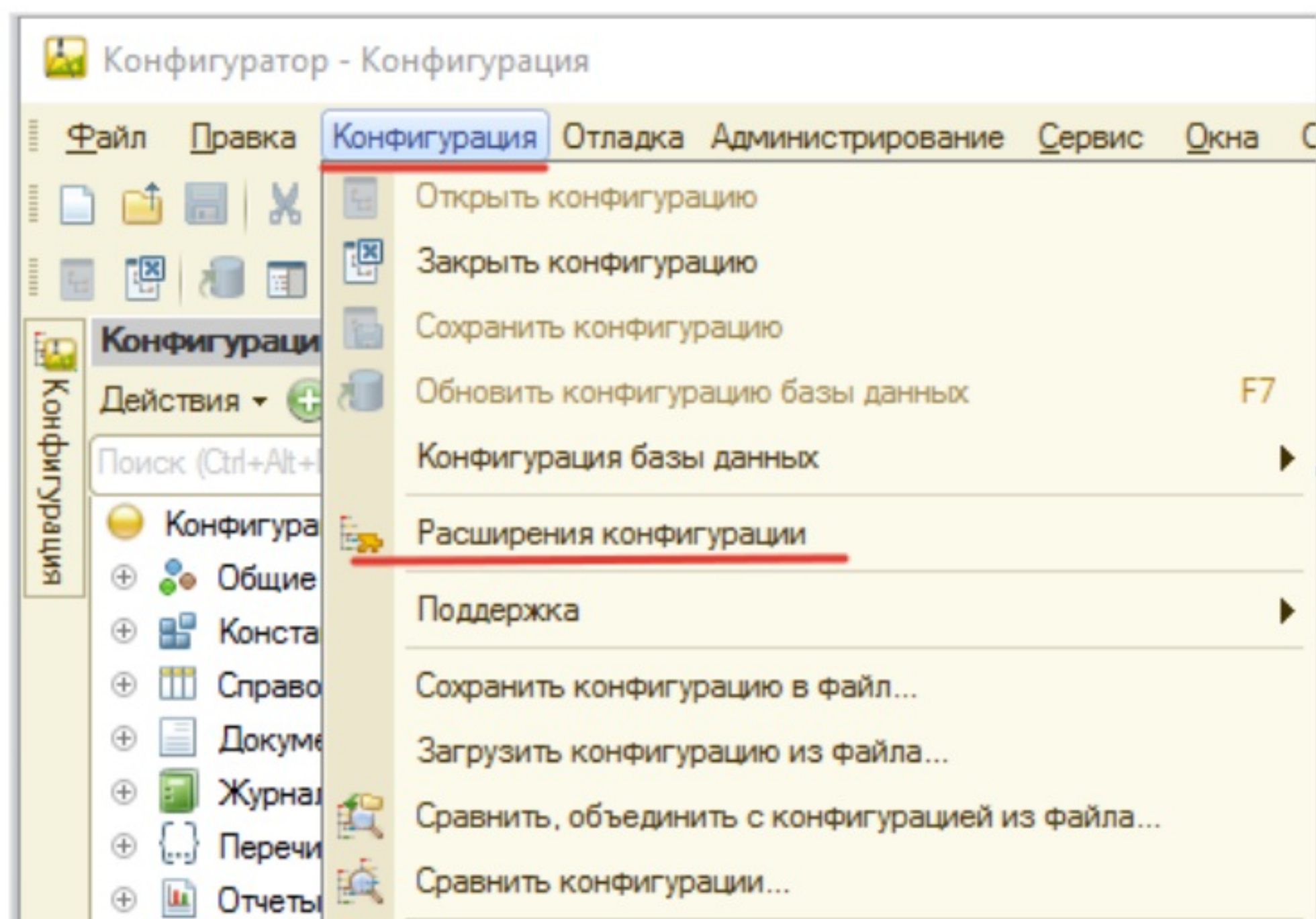

# Создание расширения

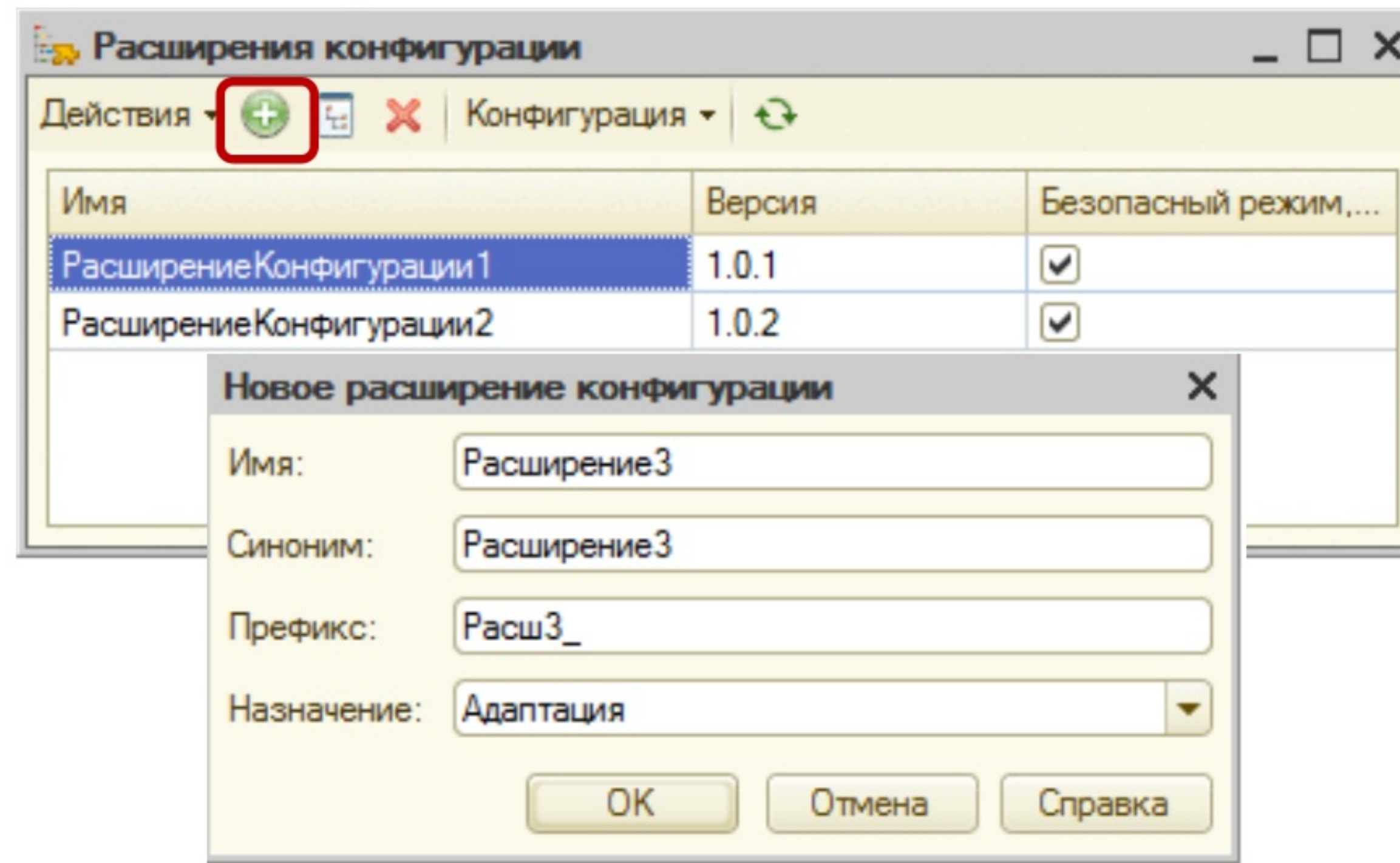

# Заимствование объекта

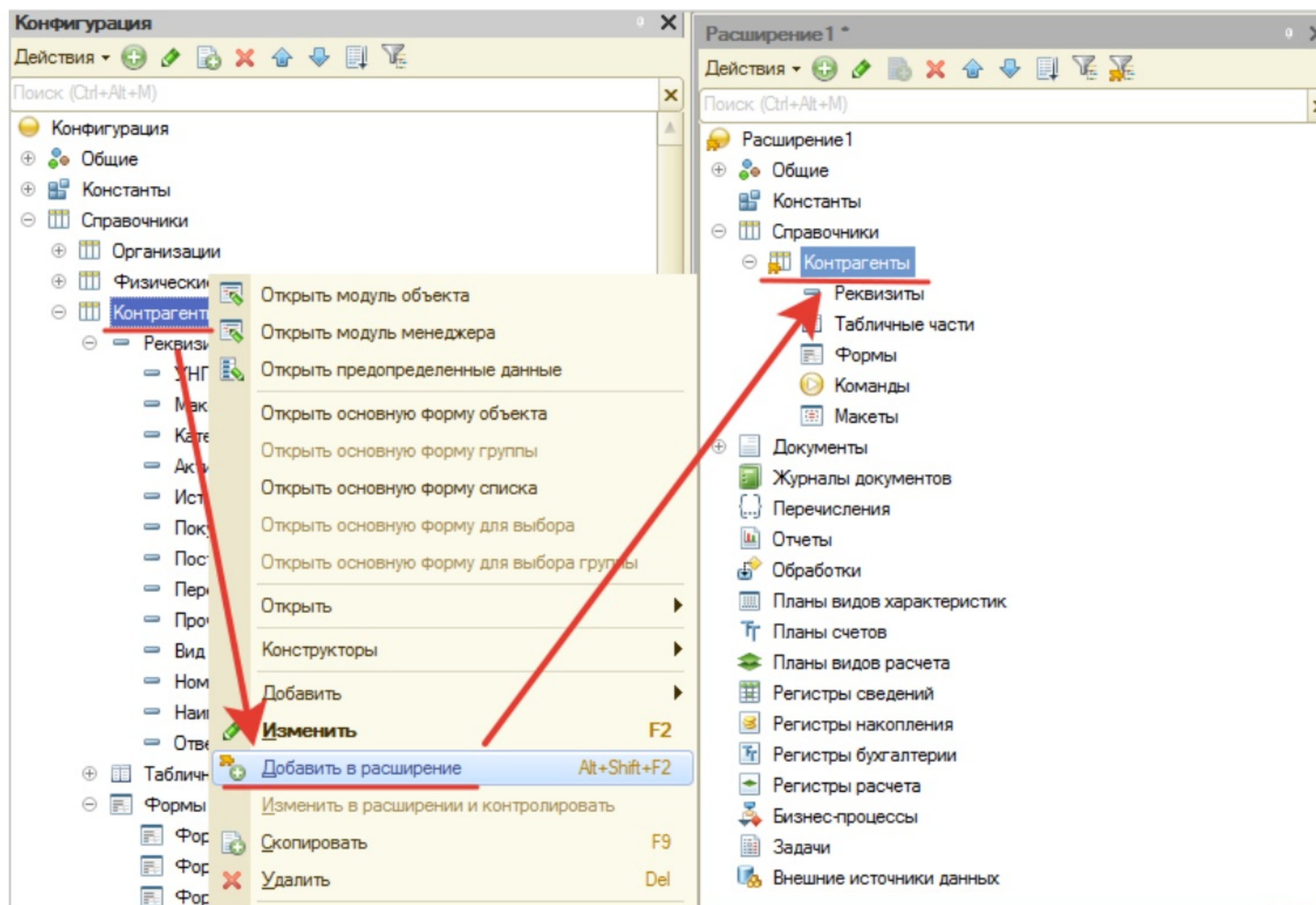

# Работа с заимствованным объектом

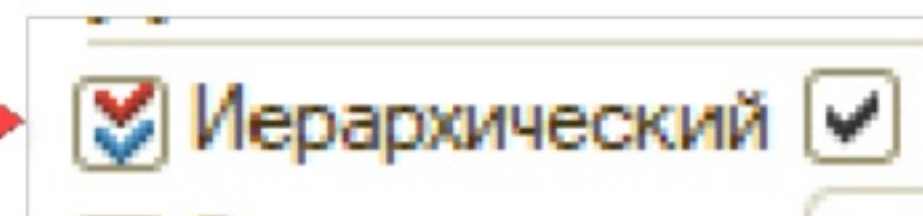
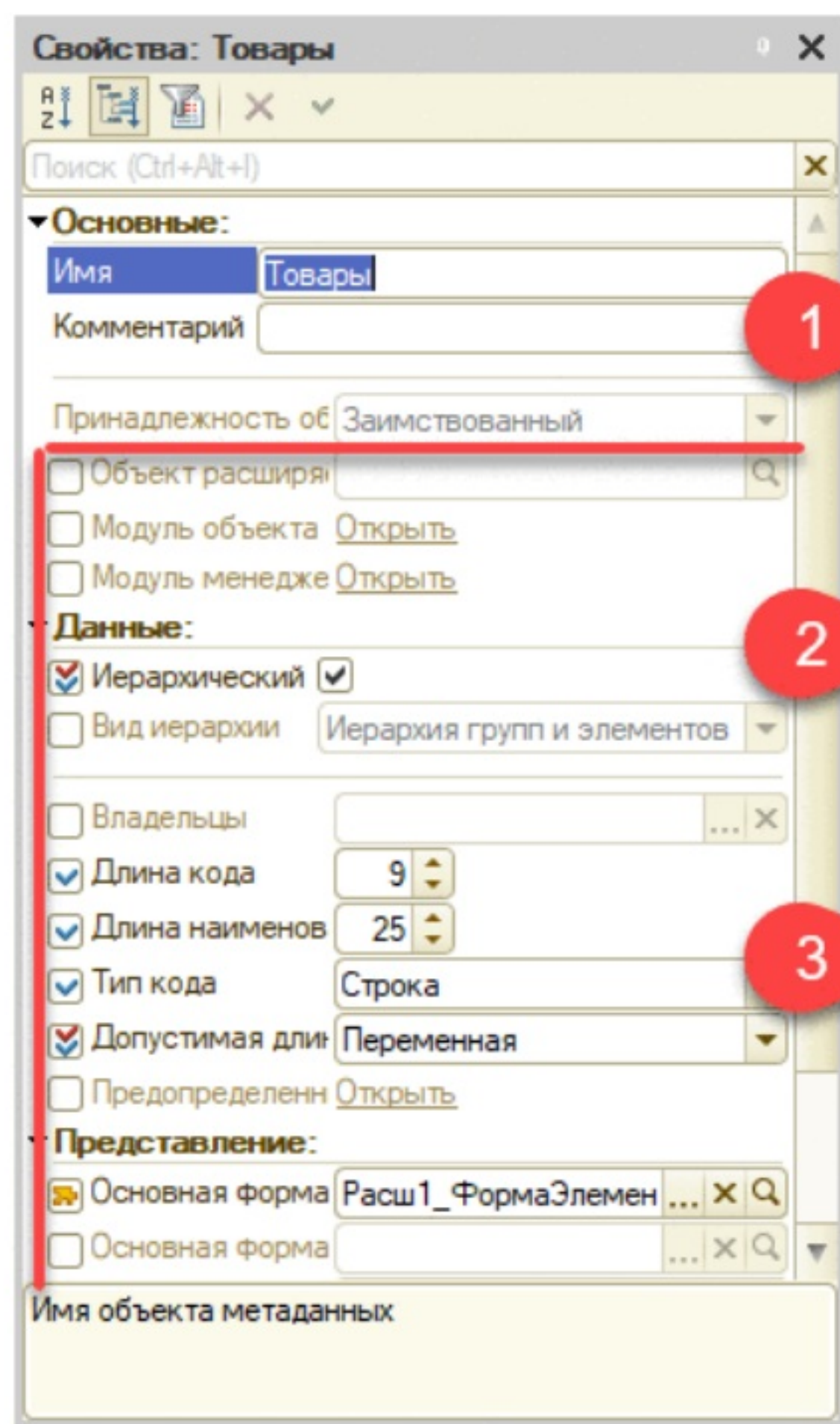

## Контролируемое свойство

Если при подключении расширения (в режиме 1С:Предприятие) значение контролируемого свойства в расширении не совпадет со значением этого же свойства в расширяемой конфигурации, **расширение не будет подключено.**



## Проверяемое свойство

Если при подключении расширения (в режиме 1С:Предприятие) значение контролируемого свойства в расширении не совпадет со значением этого же свойства в расширяемой конфигурации, **расширение будет подключено, но будет выведено предупреждение о несовпадении свойств**



## Модифицируемое свойство

Свойство заимствованного объекта, значение которого в результирующем объекте будет получаться из расширения.

# Создание нового объекта в расширении

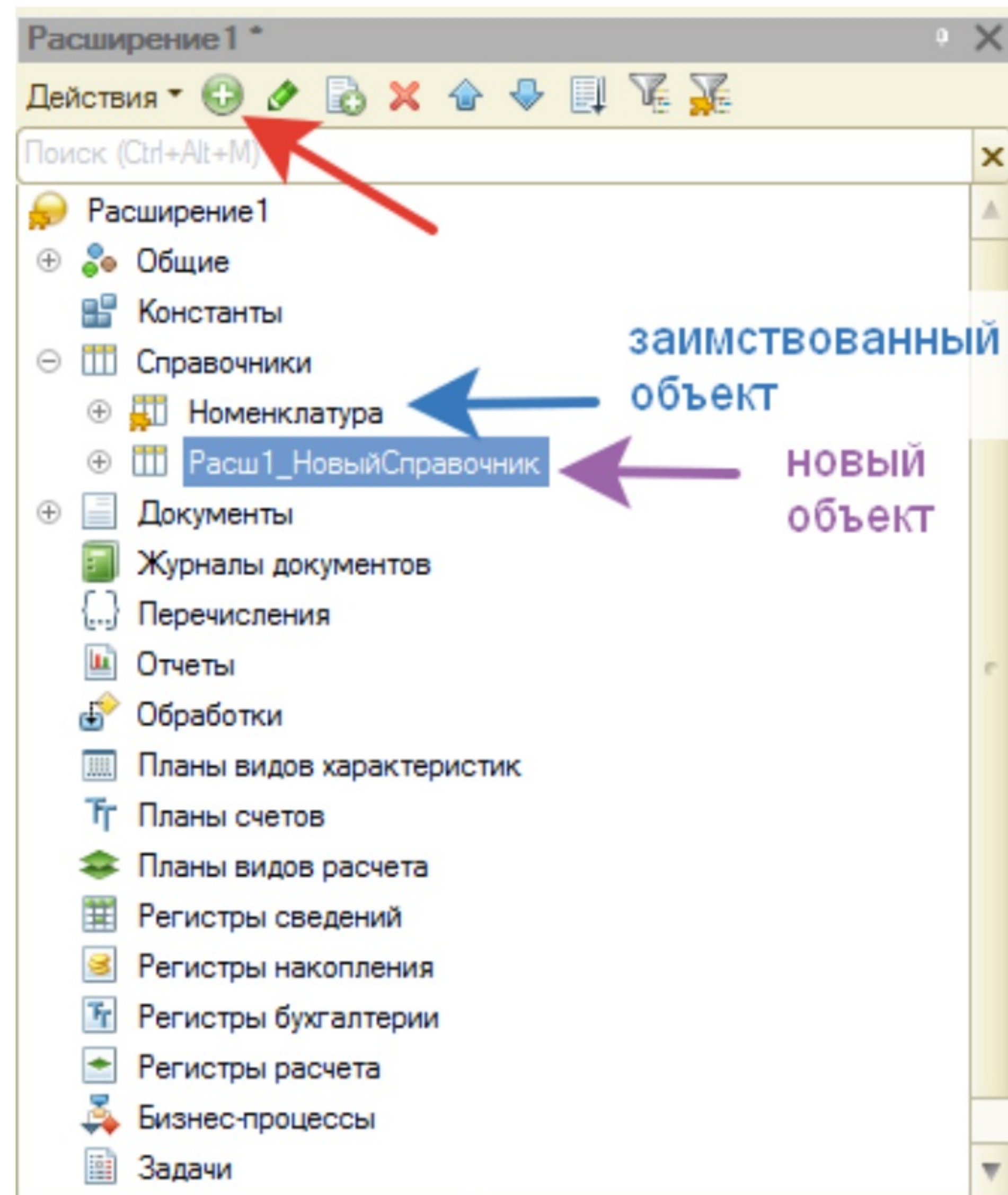

# Сохранение расширения в файл

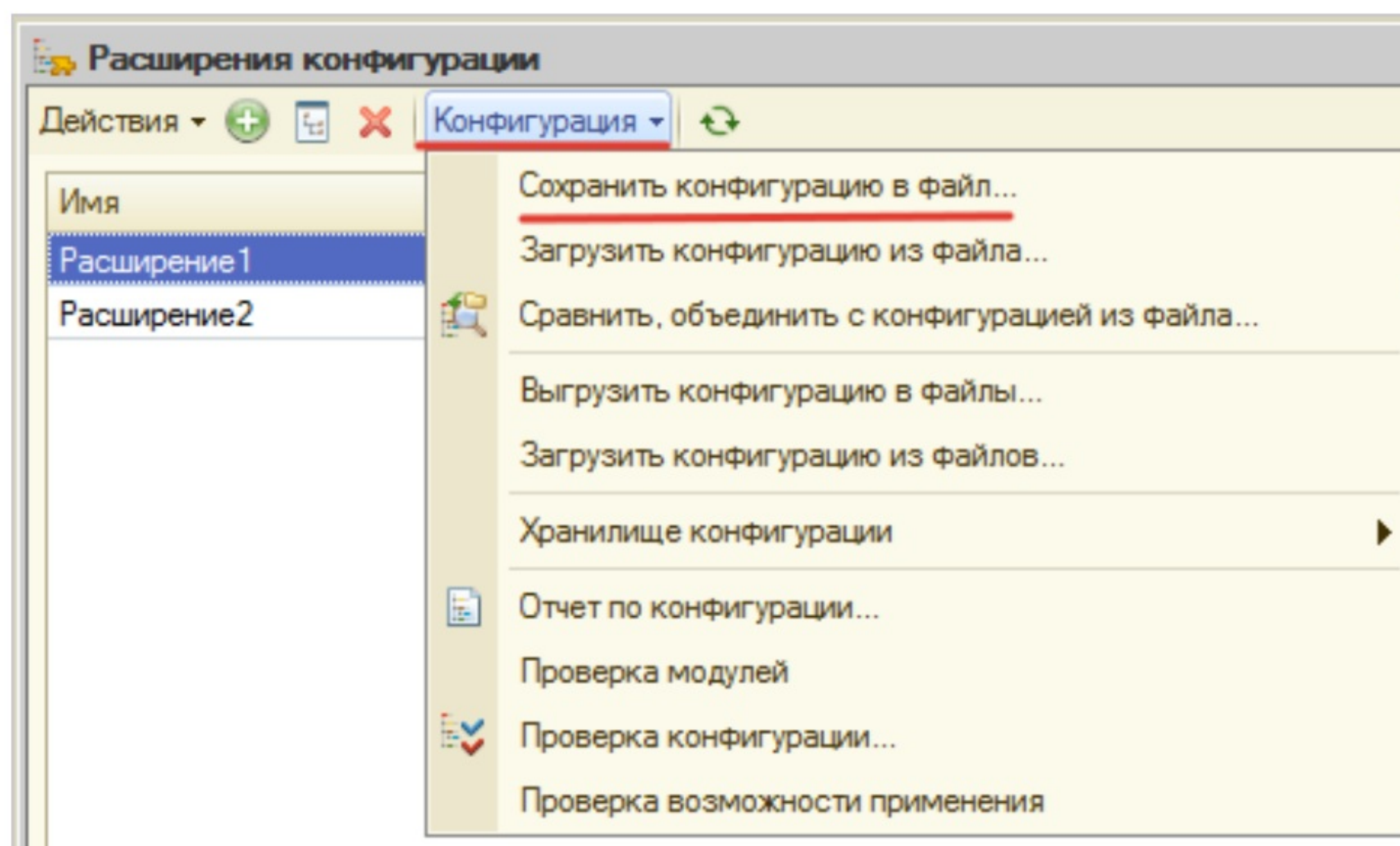

# Применение расширения к конфигурации

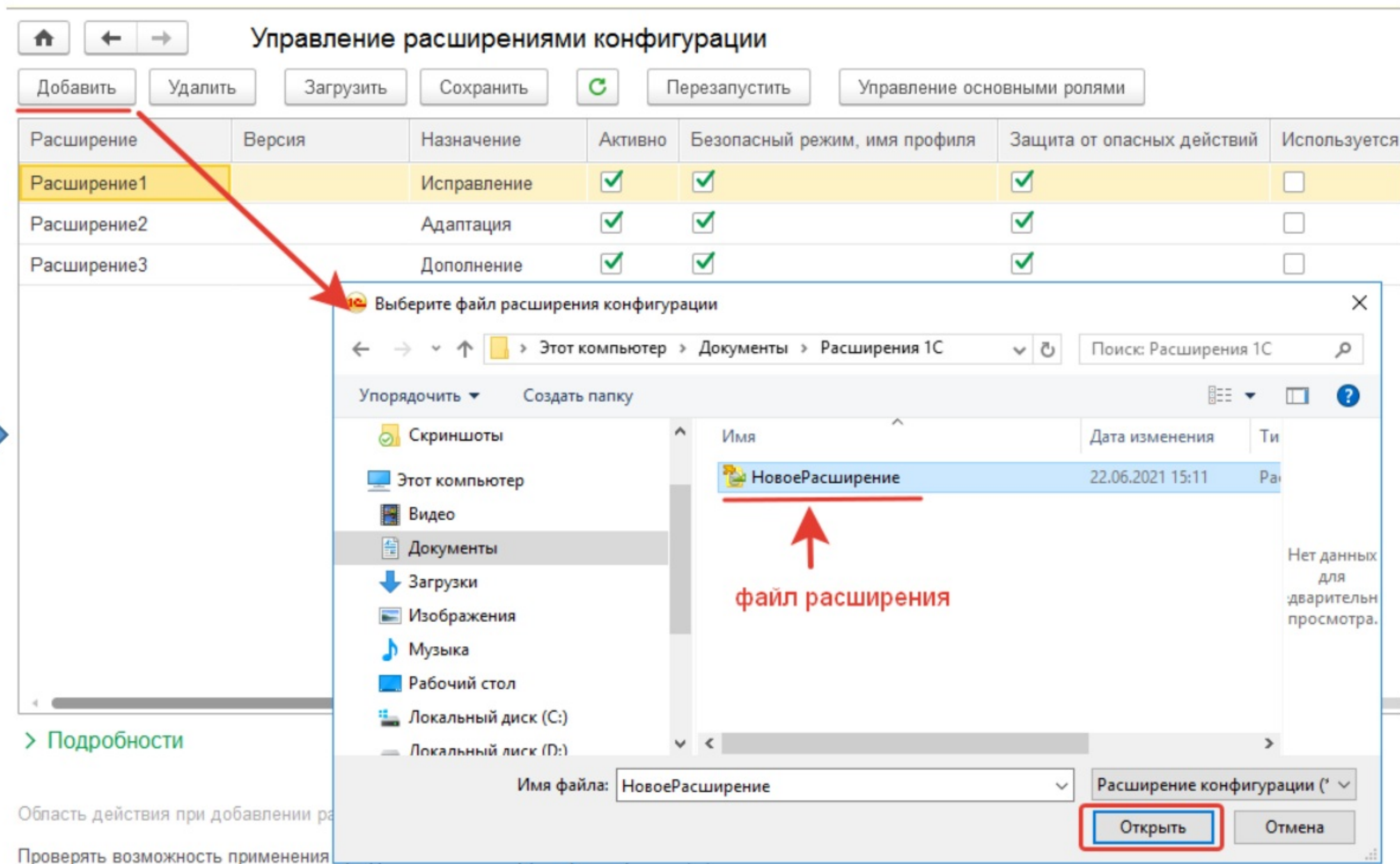
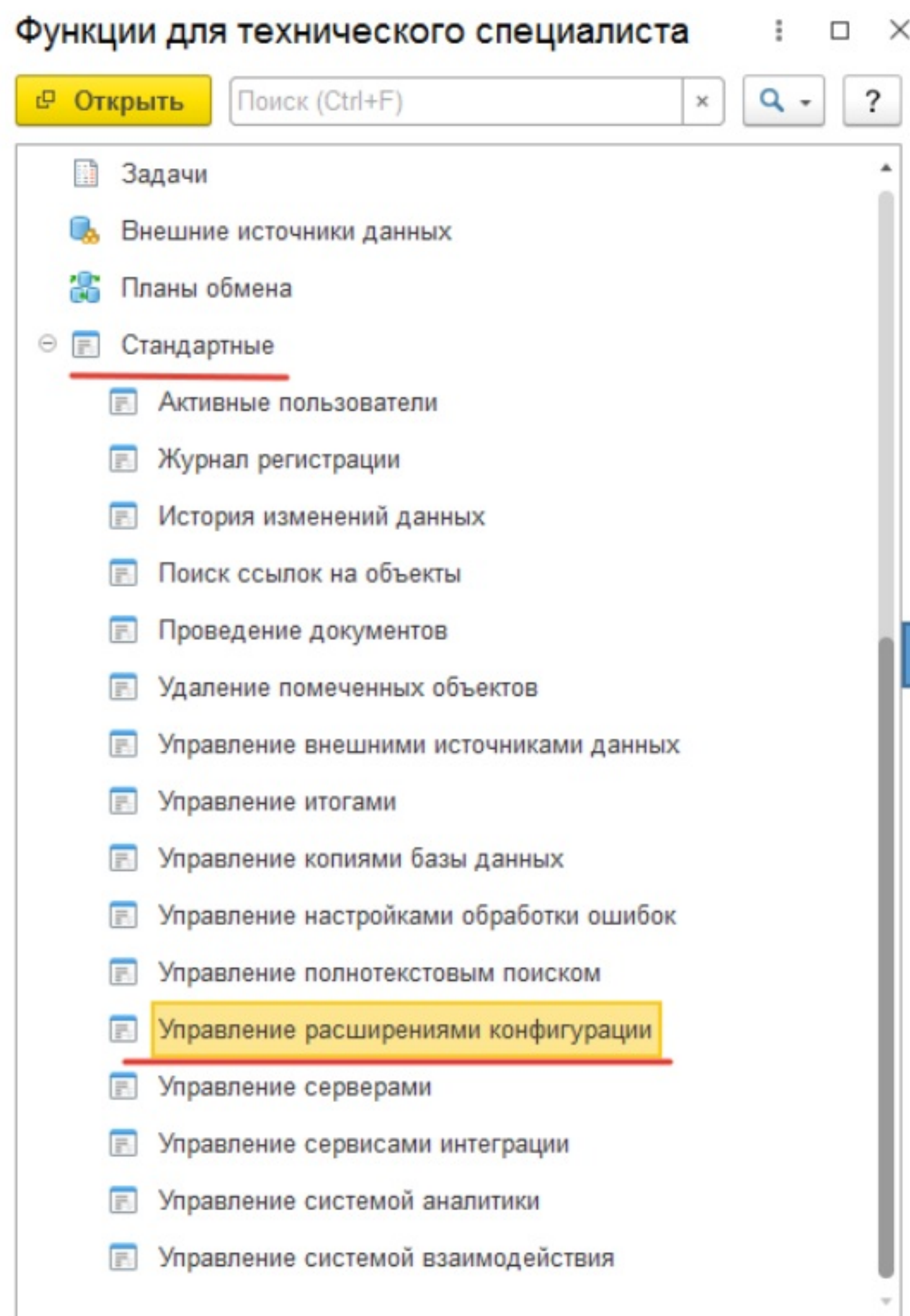

# Порядок применения расширений

Порядок применения расширения определяет его **Назначение**. Виды назначений:

1. **Исправление** – предназначено для исправления ошибок в конфигурации (применяется первым)
2. **Адаптация** – содержит доработки конфигурации при внедрении у конкретного заказчика (применяется после расширений вида «Исправление»)
3. **Дополнение** – содержит дополнительные сервисы, предназначенные для конфигурации. Например, набор доп. отчетов, обработок. Применяется последним

Имя	Версия	Назначение
Расширение 1		Исправление 1
Расширение 2		Адаптация 2
Расширение 3		Дополнение 3

# Деактивация расширения

В режиме «1С:Предприятие»:

The screenshot shows the 'Управление расширениями конфигурации' (Management of configuration extensions) window. The interface includes a navigation bar with icons for 'Главное', 'Администрирование', 'Закупки', 'Продажи', and 'Финансы'. Below the navigation bar, there are several buttons: 'Добавить', 'Удалить', 'Загрузить', 'Сохранить', 'Перезапустить', and 'Управление основными ролями'. A table lists the installed extensions with their status and security settings.

Расширение	Версия	Назначение	Активно	Безопасный режим, имя профиля	Защита от опасных действий	Используется в распределенной ИБ
Расширение1		Исправление	<input type="checkbox"/>	✓	✓	<input type="checkbox"/>
Расширение2		Адаптация	✓	✓	✓	<input type="checkbox"/>
Расширение3		Дополнение	✓	✓	✓	<input type="checkbox"/>

# Деактивация расширения

В режиме «Конфигуратор»:

Имя	Версия	Назначение	Активно	Безопасный режим, имя проф...	Защита от опасных дейст...	Используется в распределенной ИБ
Расширение1		Исправление	<input type="checkbox"/>	<input checked="" type="checkbox"/>	<input checked="" type="checkbox"/>	<input type="checkbox"/>
Расширение2		Адаптация	<input checked="" type="checkbox"/>	<input checked="" type="checkbox"/>	<input checked="" type="checkbox"/>	<input type="checkbox"/>
Расширение3		Дополнение	<input checked="" type="checkbox"/>	<input checked="" type="checkbox"/>	<input checked="" type="checkbox"/>	<input type="checkbox"/>

# Удаление расширения

В режиме «1С:Предприятие»:

Конфигурация 1С:Предприятие

Поиск Ctrl+Shift+F

Мезенцев Виктор

Главное | Администрирование | Закупки | Продажи | Финансы

Управление расширениями конфигурации

Добавить | **Удалить** | Загрузить | Сохранить | Перезапустить | Управление основными ролями

Расширение	Версия	Назначение	Активно	Безопасный режим, имя профиля	Защита от опасных действий	Используется в распределенной ИБ
Расширение1		Исправление	<input type="checkbox"/>	✓	✓	<input type="checkbox"/>
Расширение2		Адаптация	✓	✓	✓	<input type="checkbox"/>
Расширение3		Дополнение	✓	✓	✓	<input type="checkbox"/>

**ВАЖНО:** если расширение расширяет структуру данных (например, в расширении создан новый справочник, документ, регистр), при удалении расширения данные этих объектов тоже будут удалены.

# Удаление расширения

В режиме «Конфигуратор»:

Имя	Назначение	Активно	Безопасный режим, имя проф...	Защита от опасных дейст...	Используется в распределенной ИБ
Расширение1	Исправление	<input type="checkbox"/>	<input checked="" type="checkbox"/>	<input checked="" type="checkbox"/>	<input type="checkbox"/>
Расширение2	Адаптация	<input checked="" type="checkbox"/>	<input checked="" type="checkbox"/>	<input checked="" type="checkbox"/>	<input type="checkbox"/>
Расширение3	Дополнение	<input checked="" type="checkbox"/>	<input checked="" type="checkbox"/>	<input checked="" type="checkbox"/>	<input type="checkbox"/>

**ВАЖНО:** если расширение расширяет структуру данных (например, в расширении создан новый справочник, документ, регистр), при удалении данные этих объектов тоже будут удалены.

363171

# Проверка возможности применения расширения

В режиме «1С:Предприятие»:

Конфигурация 1С:Предприятие

Поиск Ctrl+Shift+F

Мезенцев Виктор

Главное | Администрирование | Закупки | Продажи | Финансы

### Управление расширениями конфигурации

Добавить | Удалить | Загрузить | Сохранить | Обновить | Перезапустить | Управление основными ролями

Расширение	Версия	Назначение	Активно	Безопасный режим, имя профиля	Защита от опасных действий	Исполн.
Расширение1		Исправление	✓	✓	✓	<input type="checkbox"/>
Расширение2		Адаптация	✓	✓	✓	<input type="checkbox"/>
Расширение3		Дополнение	✓	✓	✓	<input type="checkbox"/>

Еще ▾

- Добавить (Ins)
- Удалить (Del)
- Загрузить
- Сохранить
- Расширенный поиск (Alt+F)
- Отменить поиск (Ctrl+Q)
- Обновить (F5)
- Перезапустить
- Проверить возможность применения**
- Проверить возможность применения для всех
- Управление основными ролями
- Вывести список...

> Подробности

Область действия при добавлении расширения конфигурации: Информационная база

Проверять возможность применения при добавлении и загрузке расширений:

# Проверка возможности применения расширения

В режиме «Конфигуратор»:

Скриншот интерфейса «Расширения конфигурации». В меню «Конфигурация» выделена опция «Проверка возможности применения» (выделена красной рамкой). Красная стрелка указывает на меню «Конфигурация».

Имя	Безопасный режим, имя профиля без...	Защита от опасных действий
Расширение 1	<input checked="" type="checkbox"/>	<input checked="" type="checkbox"/>
Расширение 2	<input checked="" type="checkbox"/>	<input checked="" type="checkbox"/>
Расширение 3	<input checked="" type="checkbox"/>	<input checked="" type="checkbox"/>

# Механизм расширений ДОРАБОТКА ФОРМ

The screenshot displays the 'Номенклатура' (Inventory) application interface. On the left, a form for 'Пакет НН 12 (Номенклатура)' is shown with various input fields and tabs. The main window displays a list of items with columns for 'Наименование', 'Артикул', 'Ед. изм.', and 'Код'. The 'Пакет НН 12' item is highlighted. On the right, a sidebar shows a tree view of categories, with 'Пакеты полистиленовые' selected. A small image of a green plastic bag is visible in the bottom right corner of the main window.

Наименование	Артикул	Ед. изм.	Код
Пакет майка 5ЕТ6		шт	-00000000001
Пакет НН 12	АГ4-1292	шт	НК00-0001952
Пакет полистиленовый (арт. 1240)	1240	шт	НК00-0001951
Пакет полистиленовый ПП-140	ПП-140		НК00-0001950
Тест № 1		шт	00-000000001
Тест № 2		шт	00-000000002

# Как доработать внешний вид формы

## Задача № 1:

Изменить внешний вид формы элемента справочника «Номенклатура».

← → ☆ Вентилятор BINATONE ALPINE 160вт, напольный, (Номенклатура)

Основное [Встречный выпуск](#) [Драгметаллы](#) [Назначения использования](#) [Правила определения счетов учета](#) [Спецификации](#)

**Записать и закрыть** Записать

Краткое наименование: Вентилятор BINATONE ALPINE 160вт, напольный, | Код: 00000000032

Полное наименование: Вентилятор BINATONE ALPINE 160вт, напольный, оконный

Группа: Вентиляторы, пылесосы, кондиционеры ▾ ×

Номенклатурная группа: Вентиляторы ▾ ×

Услуга:

Единица измерения: шт ▾ Штука

Ставка НДС: 20% ▾

Производитель: ▾ ×

Артикул:

[> Импорт](#)  
[> Учет по средней \(для выписки накладных\)](#)  
[> Производство](#)  
[> Классификаторы](#)  
[> Налоги](#)

# Как создать новую основную форму

## Задача № 2:

Создать новую форму элемента справочника «Номенклатура» и сделать её основной.

☆ Ассорти (конфеты) (Номенклатура) 🔗 ⋮ □ ✕

Основное [Встречный выпуск](#) [Драгметаллы](#) [Назначения использования](#) [Еще...](#)

**Записать и закрыть** Записать Еще ?

Краткое наименование: Ассорти (конфеты)

Полное наименование: Конфеты "Ассорти"

Артикул: 12345 Код ОКЭД: ▾

Вес(кг): 0,000 Единица измерения: упак ▾

# Как создать обработчик события элемента формы

## Задача № 3:

В справочнике «Контрагенты» при вводе краткого наименования нужно автоматически заполнять полное наименование, расшифровывая форму собственности.

Контрагент (создание) \*

Основное [Документы](#) [Номенклатура поставщика](#) [Счета расчетов с контрагентами](#)

Записать и закрыть Записать Еще ?

Наименование: ООО "Рога и Копыта" Код:

Группа:

Вид: Юридическое лицо  Резидент Республики Беларусь Страна регистрации: Беларусь

Общие сведения Адреса и телефоны **Дополнительная информация** ЭСЧФ

Полное наименование: Общество с ограниченной ответственностью "Рога и Копыта"

УНП: Код по ОКПО: Код по ОКЮЛП:

# Как добавить в форму команду

## Задача № 4:

В форме элемента справочника «Контрагенты» нужно добавить кнопку «Заполнить по УНП». При нажатии на кнопку нужно заполнять данные контрагента, используя данные государственного реестра Республики Беларусь.

← → Контрагент (создание)

Основное [Документы](#) [Номенклатура поставщика](#) [Счета расчетов с контрагентами](#)

[Записать и закрыть](#) [Записать](#)

Наименование:

Группа:

Вид: Юридическое лицо   Резидент Республики Беларусь Страна регистрации: Беларусь

Общие сведения **Адреса и телефоны** [Дополнительная информация](#) [ЭСЧФ](#)

Полное наименование:

УНП:  [Заполнить по УНП](#) Код по ОКПО:  Код по ОКЮЛП:

**Используются как основные**

Банковский счет: [Создать](#)

Договор: [Создать](#)

Контактное лицо: [Создать](#)

# Механизм расширений РАСШИРЕНИЕ ДАННЫХ

**Контрагенты**

Наименование	Код	Полное наименование
000001947 Борисовский ф...	00-000011	
БАНКИ (КРЕДИТ, ПЛАТ. КА...	000000063	
Борисовское бюро	00-000009	
КОМИТЕНТЫ НА ЗАКУПКУ	00-000003	
МАГАЗИНЫ	000000059	
НАЛОГОВЫЕ ИНСПЕКЦИИ	000000062	
ПОКУПАТЕЛИ	000000055	
ПОСТАВЩ. НА РЕАЛИЗА...	000000056	
ПОСТАВЩИКИ	000000054	
ПРОЧИЕ	00-000015	
ПРОЧИЕ ПОСТАВЩИКИ	000000074	

**Должности**

- Директор филиала
- Бухгалтер
- Генеральный директор
- Главный бухгалтер
- Кассир
- Директор
- Старший кассир
- Менеджер
- Старший менеджер
- Оператор
- Инженер
- Индивидуальный предприниматель

# Как создать **НОВЫЙ** объект конфигурации

## Задача № 1:

Создать справочник «Транспортные средства организаций» для хранения списка автомобилей, которые используются при доставке товаров контрагентам.

Наименование	Собственник	Марка
Volkswagen Passat B8 (A 123 BC 102)	ОНЛАЙН-СЕРВИ...	Volkswagen Pas

# Как создать добавить новый реквизит

## Задача № 2:

В документ «Реализация товаров и услуг» нужно добавить реквизит «Автомобиль», значение которого будет выбираться из справочника «Транспортные средства»

← → ★ Реализация товаров и услуг МГ00-000005 от 10.08.2016 11:40:37

Провести и закрыть Записать Провести АТ КТ Создать на основании Печать Движения документа

Скрыть основные реквизиты

Вид операции: Продажа, комиссия Контрагент: Дальстрой  
Номер: МГ00-000005 от: 10.08.2016 11:40:37 Договор: Договор 2012  
Организация: Магазин № 23 Зачет аванса: Автоматически  
Склад: Основной склад Цена не включает НДС

Товары Возвратная тара Услуги Агентские услуги (1) Счета расчетов Реквизиты печати Списание бланков (1)

Общие для накладных ТН-2  
Акт (работы, услуги) ТН-1

Заказчик: Дальстрой  
Транспорт: ...  
Путевой лист: ...  
Автомобиль: [выбрано] →  
Прицеп: ...  
Водитель: ...

Транспортные средства

Выбрать Создать Поиск (Ctrl+F)

Наименование	Код
Scania 7310	0000000
Вольво XC90	0000000

# Механизм расширений доработка модулей

```
Документ РеализацияТоваровУслуг: Модуль объекта [Только для чтения]
#Если Сервер Или ТолстыйКлиентОбычноеПриложение Или ВнешнееСоединение Тогда
////////////////////////////////////
// ПРОЦЕДУРЫ И ФУНКЦИИ
[+] Процедура СкопироватьТ
[+] Процедура СкопироватьВ
[+] Процедура СкопироватьУ
[+] Процедура ЗаполнитьПоП
[+] Процедура ЗаполнитьПоС
[+] Процедура ЗаполнитьПод
[+] // функция готовит пак
[+] функция ПолучитьДанные
////////////////////////////////////
// ПРОЦЕДУРЫ - ОБРАБОТ
[+] Процедура ОбработкаЗап
[+] Процедура ПриКопирован

Общий модуль WebAPI_Локализация: Модуль [Только для чтения]
// ОбменСБанками: механизм обмена
////////////////////////////////////
#Область ПрограммныйИнтерфейс
[+] // Определяет, возможен ли прямой
[+] функция ВозможенПрямойОбменСБанкс
[+] // Добавление команд ЭДО в форме.
[+] Процедура ПриСозданииНаСервере(Фс
[+] // Устанавливает условное оформле
[+] Процедура УстановитьУсловноеОформ
[+] // формирование команд ЭДО. [//...]
[+] Процедура СформироватьКомандыЭДО(
[+] // формирует табличный документ в
[+] функция ФормаПросмотраЭД(Сообщени

Общий модуль БизнесПроцессыИЗадачиВызовСервера: Модуль [Только для чтения]
#Область ПрограммныйИнтерфейс
[+] // Получить структуру с описанием формы выполнения задачи. [//...]
[+] функция формаВыполненияЗадачи(Знач ЗадачаСсылка) Экспорт [...]
[+] // Проверляет, находится ли в ячейке отчета ссылка на задачу и :
[+] функция ЭтоЗадачаИсполнителю(Знач Расшифровка, Знач ДанныеРасш
[+] // Выполнить задачу ЗадачаСсылка, при необходимости выполнив о
[+] Процедура ВыполнитьЗадачу(ЗадачаСсылка, ДействиеПоУмолчанию = :
[+] // Перенаправить задачи МассивЗадач новому исполнителю, указан
[+] функция ПеренаправитьЗадачи(Знач МассивЗадач, Знач ИнфоОПерена
[+] // Отмечает указанные бизнес-процессы как активные. [//...]
[+] Процедура СделатьАктивнымБизнесПроцессы(БизнесПроцессы) Экспор
[+] // Отмечает указанный бизнес-процесс как активный. [//...]
[+] Процедура СделатьАктивнымБизнесПроцесс(БизнесПроцесс) Экспорт [...]
[+] // Отмечает указанные бизнес-процессы как остановленные. [//...]
[+] Процедура ОстановитьБизнесПроцессы(БизнесПроцессы) Экспорт [...]
```

# Работа с модулями

В расширяющем модуле имеется возможность:

- 1. Создавать собственные методы и переменные** (если это допускает расширяемый модуль).
- 2. Назначать собственные обработчики на события**, которые не обрабатываются в расширяемой конфигурации.
- 3. Перехватывать** любой метод расширяемого модуля (в том числе и методы обработчиков событий), при этом имеется возможность:
  - полностью **заменить** оригинальный метод собственным;
  - создать методы, которые будут вызваны **перед** или **после** расширяемого метода.

# Работа с модулями

КУПЛЕНО НА  
SKLADCHIK.COM

Исполнение **ДО** расширяемого метода  
(аннотация **Перед**):

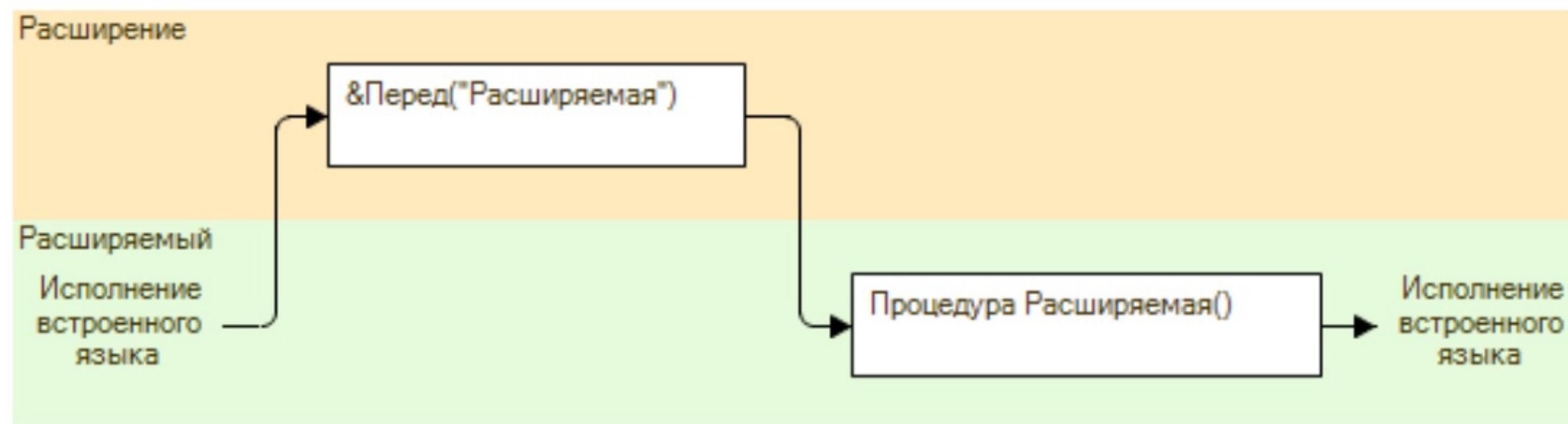

```
&Перед ("Расширяемая")  
Процедура Расш1_Расширяющая(Парам1, Парам2)  
    // текст метода  
КонiecПроцедуры
```

# Работа с модулями

Исполнение **ПОСЛЕ** расширяемого метода  
(аннотация **После**):

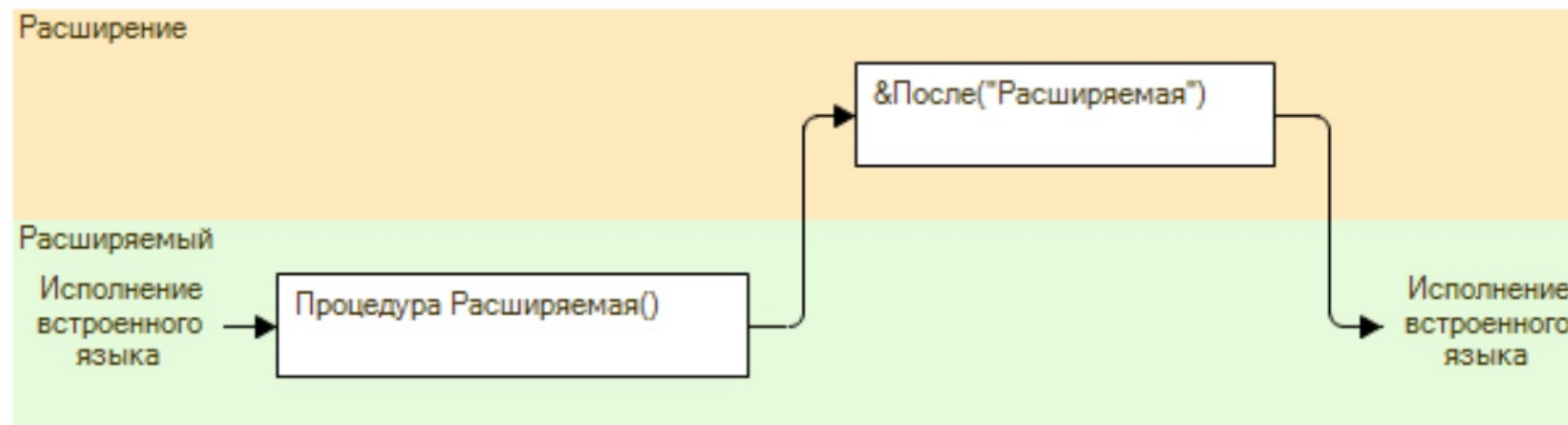

```
&После ("Расширяемая")  
Процедура Расш1_Расширяющая(Парам1, Парам2)  
    // текст метода  
КонечПроцедуры
```

# Работа с модулями

Часть кода **ДО** и часть **ПОСЛЕ** расширяемого метода  
(аннотации **Перед** и **После**):

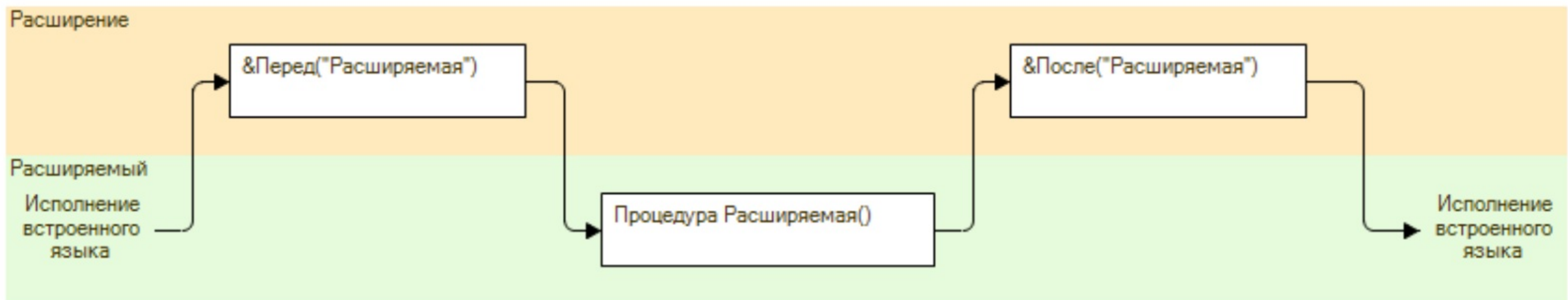

```
&Перед ("Расширяемая")
Процедура Расш1_Расширяющая (Парам1, Парам2)
    // текст метода
КонiecПроцедуры

&После ("Расширяемая")
Процедура Расш1_Расширяющая (Парам1, Парам2)
    // текст метода
КонiecПроцедуры
```

# Работа с модулями

## Полная замена расширяемого метода (аннотация **Вместо**):

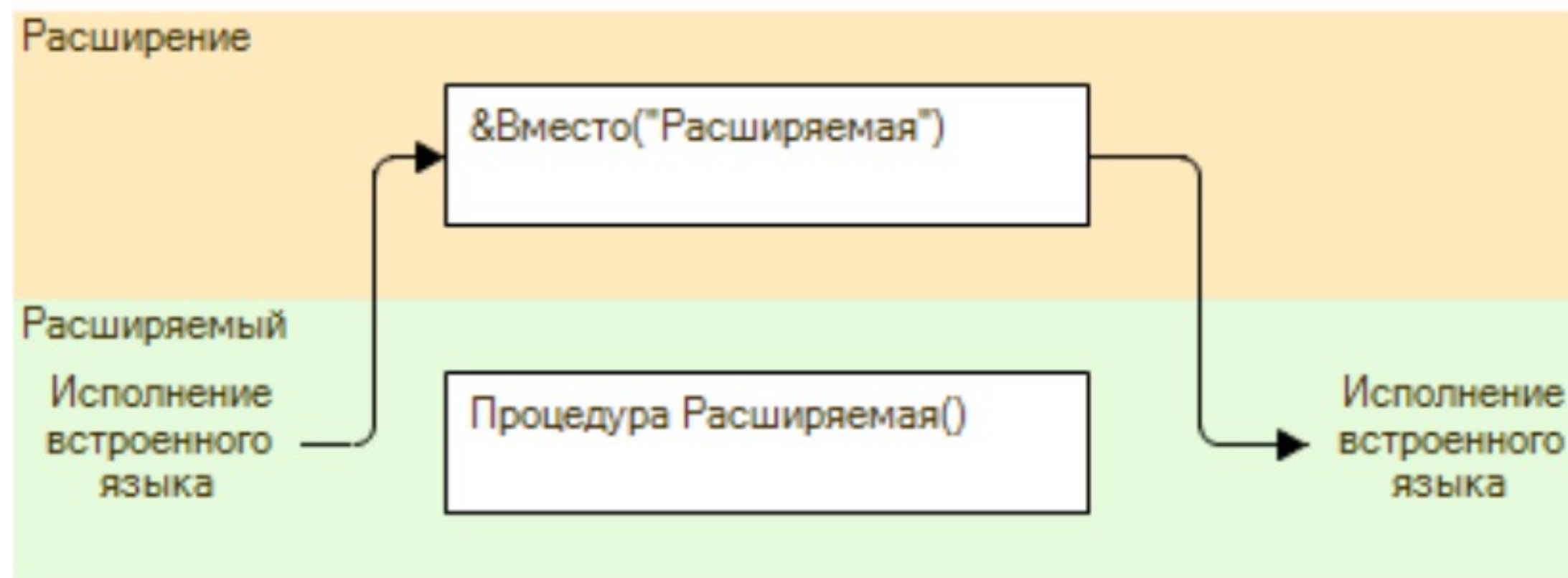

```
&Вместо("Расширяемая")
Процедура Расш1_Расширяющая(Парам1, Парам2)
    // текст метода
КонечПроцедуры
```

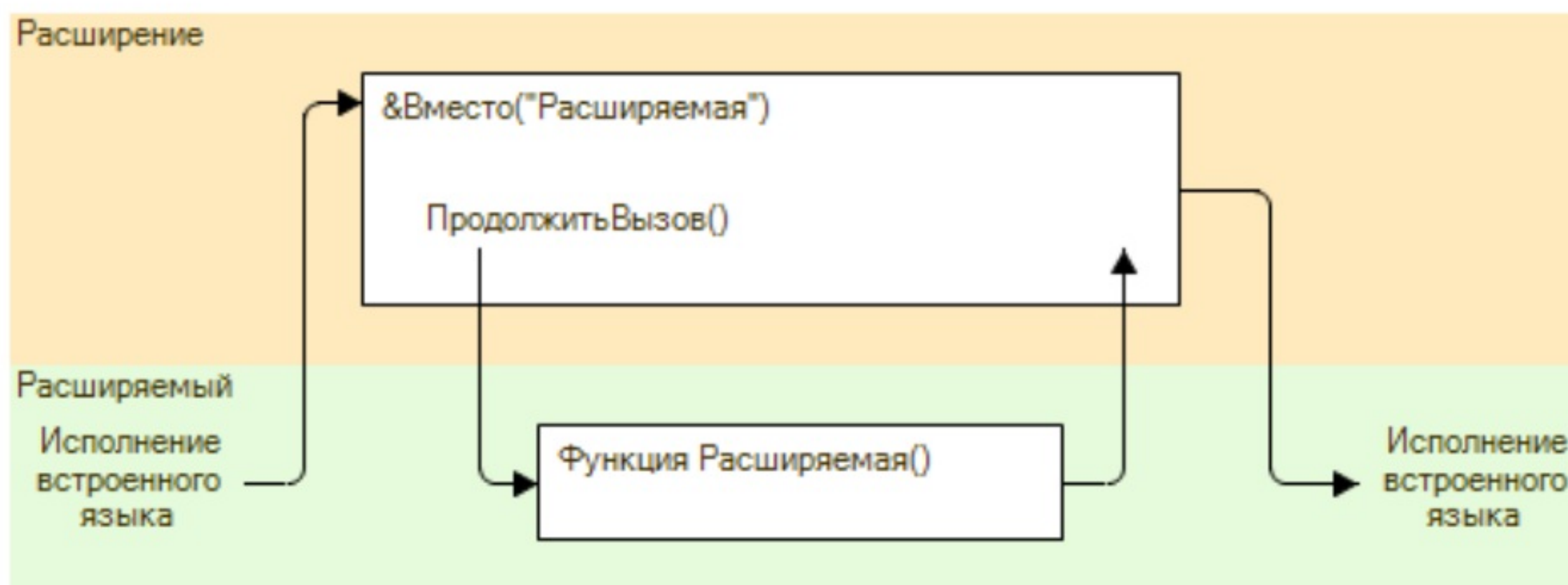

```
&Вместо("Расширяемая")
Процедура Расш1_Расширяющая(Парам1, Парам2)
    // текст метода
    ПродолжитьВызов(Парам1, Парам2);
    // текст метода
КонечПроцедуры
```

# ПРАКТИКА

# Задача № 1.

## Поиск номенклатуры по любой части наименования

В базе на основе конфигурации «1С:Управление торговлей для Беларуси» при вводе по строке номенклатуры в табличной части документов поиск работает только по началу строки:

- **BOSH-255227** холодильник двухкамерный

Нужно реализовать возможность поиска по любой части строки:

- BOSH-255227 холодильник **двухкамерный**

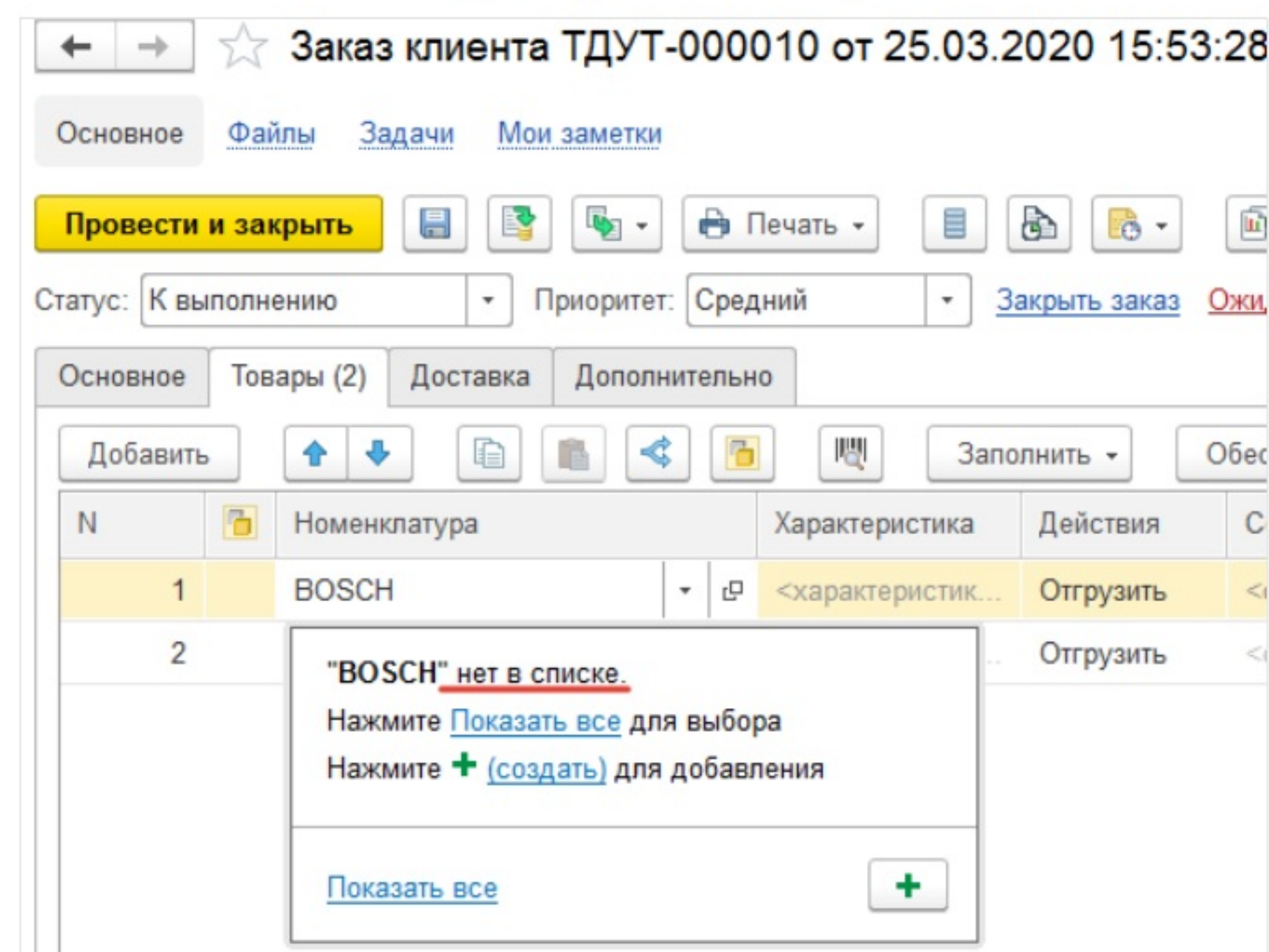

# Задача № 2. Печатная форма

В конфигурации «1С: Управление торговлей для Беларуси» нужно для документа «Заказ клиента» разработать печатную форму «Гарантийный талон».

		<a href="https://test.com">https://test.com</a> Отдел послепродажного обслуживания <a href="mailto:h@gmail.com">h@gmail.com</a> +375292111111 (Велком, Viber, Telegram) Время работы: пн-пт 10:00 - 18:00 Обед 13:00 - 14:00			
		<b>Гарантийный талон № [Номер] от [Дата]</b>			
№	Наименование товара	Ед.	Кол-во	Серийный номер	Гарантия, мес.
1	Бензопила BOSH 4000	шт	1	VT123131365664	24
<b>Условия гарантийного обслуживания:</b>					
1. Покупатель имеет право на осуществление гарантийного ремонта изделия за счет продавца в случае, если нарушение работоспособности изделия произошло в течении гарантийного срока по причине скрытого дефекта производства. Гарантийный ремонт осуществляется только при наличии данного акта приема/передачи товара с подписью покупателя.					
2. По заявке покупателя изделие принимается представителем магазина для доставки в сервис-центр компании-поставщика. Покупателю выдается сохранная расписка о том, что изделие принято магазином для решения вопроса о гарантийном обслуживании.					
3. Решение о приеме изделий в гарантийный ремонт или отказ в осуществлении гарантийного обслуживания осуществляется специалистами сервис-центра поставщика на основании данных внешнего осмотра и тестирования. В случае отказа в осуществлении гарантийного обслуживания, изделие возвращается покупателю с указанием причин отказа в гарантийном ремонте.					
4. Гарантийное обслуживание изделий заключается в их тестировании на предмет возможности выполнения ими функций, характерных для данного типа устройств, а также соответствия заявленным производителем характеристикам. Если результат тестирования отрицательный и отсутствуют условия, указанные в п.5, изделие ремонтируется или заменяется. Замена происходит, если ремонт нецелесообразен или его стоимость превышает 30% от стоимости самого изделия.					
5. Причины отказа в осуществлении гарантийного обслуживания являются: <ul style="list-style-type: none"> <li>- видимые без разборки механические повреждения изделия;</li> <li>- нарушенные контрольные наклейки (стикеры), защищающие изделие от вскрытия;</li> <li>- следы вскрытия или разборки изделия;</li> <li>- наличие повреждения, полученных в результате аварии, либо при воздействии огня, влаги, насекомых, пыли, попадания внутрь</li> </ul>					

# Задача № 3.

## Создание актов по заказам

В базе на основе конфигурации «1С:Управление торговлей для Беларуси» нужно разработать инструмент по **групповому созданию документов «Акт выполненных работ»**, на основании документов «Заказ клиента».

The screenshot displays the 'Заказы клиентов' (Client Orders) window in the 1C software. The window includes a toolbar with buttons for 'Создать' (Create), 'Действия' (Actions), and a search bar. Below the toolbar is a table of orders with columns for 'Номер' (Number), 'Дата' (Date), 'Сумма' (Sum), 'Клиент' (Client), and 'Текущее состояние' (Current Status). The table contains 10 rows of data. A context menu is open over the last row, showing options like 'Создать' (Create), 'Скопировать' (Copy), 'Изменить' (Edit), and 'Создать на основании' (Create based on), which is highlighted. The 'Создать на основании' option is highlighted in yellow.

Номер	Дата	Сумма	Клиент	Текущее состояние
ТДУТ-000006	01.03.2022	6 000,00	Энигма, ОАО	Ожидается аванс (до обеспечения)
ТДУТ-000009	01.03.2022	11 880,00	Лидер, ООО	Ожидается аванс (до обеспечения)
ТДУТ-000001	01.03.2022	12 000,00	РОСБЕЛ	Готов к отгрузке
ТДУТ-000002	01.03.2022	10 800,00	Сатурн, ООО	Готов к отгрузке
ТДУТ-000003	01.03.2022	13 200,00	Симона, ООО	Готов к отгрузке
ТДУТ-000004	01.03.2022	12 000,00	Твой Дом, ООО	Готов к отгрузке
ТДУТ-000005	01.03.2022	11 400,00	Холод, ООО	Готов к отгрузке
ТДУТ-000007	01.03.2022	12 000,00	Энигма, ОАО	Ожидается аванс (до обеспечения)
ТДУТ-000008	01.03.2022	14 400,00	Твемос, ООО	Акт выполненных работ
ТДУТ-000010	01.03.2022	6 600,00	Политекст, ООО	

См. также: [Документы продажи \(оформленные накладные\)](#)

# Задача № 4.

## Пункт погрузки в ТТН

В базе на основе конфигурации «1С:Бухгалтерия для Беларуси» нужно доработать заполнение пункта погрузки в печатной форме ТТН. У организации несколько складов с разными адресами. Сейчас пункт погрузки заполняется адресом организации. Нужно добавить возможность указывать адрес для каждого склада и при печати ТТН пункт погрузки заполнять значением адреса склада, с которого выполняется отгрузка товара.

Грузоотправитель	Грузополучатель	Заказчик автомобильной перевозки (плательщик)
УНП 5023240664	2345126123	

24 апреля 2014 г.

Автомобиль: \_\_\_\_\_ Прицеп: \_\_\_\_\_ { путевому листу: \_\_\_\_\_  
(марка, государственный номер) (марка, государственный номер)

Водитель: \_\_\_\_\_  
(фамилия и инициалы)

Заказчик автомобильной перевозки (плательщик) \_\_\_\_\_  
(наименование, адрес)

Грузоотправитель: ЗАО "Магазин №23", 220036, г. Минск, пер. ВАСНЕЦОВА В.М. 1-й, дом № 17, оф. 88  
(наименование, адрес)

Грузополучатель: Закрытое акционерное общество "Дальстрой", 220096, г. Минск, ул. РУССИЯНОВА И.Н., дом № 18, оф. 118  
(наименование, адрес)

Основание отпуска: Счет № 1 от 19 06 2013 г. Пункт погрузки: 220036, г. Минск, пер. ВАСНЕЦОВА В.М. 1-й, дом № 17, оф. 88 Пункт разгрузки: \_\_\_\_\_  
(наименование, дата и номер документа) (адрес) (адрес)

Переадресовка: \_\_\_\_\_

# Задача № 5.

## Возможность печатать непроведенные документы

В базе на основе конфигурации «1С:Бухгалтерия для Беларуси» нельзя распечатать документ, который не проведен. Но в реальной практике это оказалось очень неудобно, возможность печатать непроведенные документы нужна. Нужно доработать конфигурацию, чтобы контроль проведения документа перед печатью не выполнялся.

The screenshot shows the 'Реализация товаров и услуг' (Goods and Services Realization) window in 1C. The window title is 'Реализация товаров и услуг'. The organization is 'Магазин № 23'. The document list has the following columns: Дата, Номер, Вид операции, Сумма, Валюта, Контрагент, and Склад. The second row is highlighted in yellow, indicating it is the selected document. A dialog box is open over the dialog box, asking for confirmation to print the document before it is processed.

Дата	Номер	Вид операции	Сумма	Валюта	Контрагент	Склад
16.08.2011 0:00:00	МГ00-000001	Продажа, комиссия		BYN		
02.01.2013 12:00:01	МГ00-000008	Продажа, комиссия	15 600,00	BYN	Иваночкин	Основной склад
14.07.2013 12:15:15					Дальстрой	Главный склад
18.07.2013 12:00:00					Инвема	Основной склад
19.07.2013 17:31:33					Дальстрой	Главный склад

Dialog box text: Для выполнения команды необходимо предварительно провести документ. Выполнить проведение документа и продолжить?

Buttons: Продолжить, Отмена

# Литература по теме расширений



## Название:

Расширения конфигураций. Адаптация прикладных решений с сохранением поддержки в облаках и на земле. Разработка в системе «1С:Предприятие 8.3». Издание 2

## Автор:

Е.Ю. Хрусталева

## Где можно приобрести:

<https://clck.ru/Vevtn>

# Конец 53-го занятия

Подписывайтесь на нас в социальных сетях 😊



<https://www.youtube.com/channel/UC124tAuP11GlaGpK3YGHZlw>



<https://www.facebook.com/ironskillsby/>



[https://www.instagram.com/ironskills\\_ /](https://www.instagram.com/ironskills_/)